



# SONELCO



## FEBRERO 2025

CATÁLOGO/TARIFA DE PRECIOS



# SISTEMAS DE COMUNICACIONES EN HOSPITALES Y RESIDENCIAS

Sonelco tiene una dilatada experiencia en la comercialización y fabricación de equipos de llamada a enfermera y señalización. Dispone de 2 sistemas, el P6000, con instalaciones en diferentes países de Europa, África, Asia y Suramérica, y el nuevo IP8000, basado en plataforma IP.

## Sistema de comunicaciones en residencias y hospitales IP8000

Nuevo sistema para las comunicaciones entre paciente – enfermera, basado en plataforma IP. Sistema flexible y expandible. Su diseño modular hace que puedan acometerse multitud de soluciones. Permite cambios en la configuración del sistema y actualizaciones de forma remota.

### Control de planta



#### IPH8000

Puesto de control con pantalla táctil de 7". Comunicación de voz IP full dúplex. Teclado intuitivo y con iconos de gran tamaño. Respuesta a las llamadas de los pacientes manos libres o a través de auricular.

IPH8000 950,00 €



#### IPCH8009

Módulo de conexión RJ45, para conectar el puesto de control a la red ethernet del sistema. Incluye marco y bastidor.

IPCH8009 42,00 €



#### P3295

Fuente de alimentación de 95 VA, salida 16V DC, instalación en carril Din (4 unid.). Dimensiones: 70\*90\*55 mm

P3295 149,00 €

### Paquetes de software



#### IPH8071

Software de control de eventos. Permite almacenar en el servidor todos los eventos que se generan en el sistema de llamadas. Se instala en el servidor. Precisa de pantalla para visualización, no incluida.

IPH8071 990,00 €



#### IPH8074

Software para integración con teléfonos de tipo smartphone. Permite recibir llamadas, contestarlas, cancelarlas o dejarlas en espera desde el propio teléfono. Compatible con dispositivos con sistema operativo Android.

IPH8074 1.500,00 €



#### IPH8077

Software de megafonía. Permite la integración con un sistema de megafonía general, de forma que, desde la central de planta, además de realizar llamadas a las habitaciones, puedan emitirse avisos a las zonas comunes.

IPH8077 1.200,00 €

### Unidades de control de habitación



#### IPH8005

Terminal IP de control. Funciona como unidad de control de habitación o como control de planta. Incluye marco embellecedor. Instalación empotrada (con caja P9002, incluida) o en falso techo. Dimensiones: 150\*152\*50 mm (L\*A\*P)

IPH8005 350,00 €



#### IPCH8063

Repetidor de alimentación. Dimensiones: 45\*45\*25 mm

IPCH8063 18,00 €



#### IPCH8066

Módulo de control para habitaciones sin voz, si se utilizan módulos del sistema P6000 compatibles. Dimensiones: 45\*45\*45 mm

IPCH8066 52,00 €

### Centralización



#### IPH8101

Servidor central. Incluye software de configuración y control del sistema. Instalación en rack de 19".

IPH8101 2.600,00 €



#### IPH8105

Servidor básico. Incluye software de configuración y control del sistema. De sobremesa.

IPH8105 2.200,00 €



## Señalización luminosa



### IPCH8013

Módulo de señalización con 3 luces. Leds de color blanco, rojo y verde.  
Con 3 difusores transparentes de metacrilato.  
Dimensiones: 45\*45\*45 mm

IPCH8013 48,00 €



### IPCH8015

Módulo de señalización con 5 luces. Leds de color blanco, rojo, azul, verde y amarillo.  
Con 3 difusores transparentes de metacrilato.  
Dimensiones: 45\*45\*45 mm

IPCH8015 52,00 €

## Terminales de habitación y módulos para uso del personal asistencial



### IPCH8020

Módulo con pulsadores de llamada y de presencia/cancelación.  
Leds de señalización.  
Dimensiones: 45\*45\*28 mm

IPCH8020 41,00 €



### IPCH8025

Módulo con pulsadores de llamada y de presencia/cancelación  
Display OLED alfanumérico.  
Dimensiones: 45\*45\*45 mm

IPCH8025 78,00 €



### IPCH8026

Módulo con pulsadores de llamada de alarma (código azul) y de presencia auxiliar. Leds de señalización.  
Dimensiones: 45\*45\*28 mm

IPCH8026 41,00 €



### IPCH8029

Módulo con pulsadores, de llamada, de presencia/cancelación, de alarma (código azul) y de presencia auxiliar.  
Leds de señalización.  
Dimensiones: 45\*45\*45 mm

IPCH8029 52,00 €



### IPCH8050

Módulo con pulsador de presencia/cancelación.  
Led de señalización.  
Dimensiones: 45\*45\*28 mm

IPCH8050 34,00 €



### IPCH8060

Módulo RFID de presencia/cancelación.  
Led de señalización.  
Dimensiones: 45\*45\*45 mm

IPCH8060 77,00 €



### IPCH8052

Módulo con pulsador de llamada de alarma (código azul).  
Led de señalización.  
Dimensiones: 45\*45\*28 mm

IPCH8052 34,00 €



### IPCH8053

Módulo con pulsador de llamada.  
Led de señalización.  
Dimensiones: 45\*45\*28 mm

IPCH8053 34,00 €

## Módulos para terminales de habitación en instalaciones con voz



### IPCH8081

Módulo con micrófono y pulsador de control. Permite la comunicación de voz con el puesto de control y con las habitaciones donde hay presencia de enfermera. Led indicador.  
Dimensiones: 45\*45\*28 mm

IPCH8081 40,00 €



### IPCH8082

Módulo con micrófono y pulsadores, de control, de llamada de alarma (código azul) y de presencia auxiliar. Permite la comunicación de voz con el puesto de control y con las habitaciones donde hay presencia de enfermera. Led indicador.  
Dimensiones: 45\*45\*28 mm

IPCH8082 50,00 €



### IPCH8083

Módulo con micrófono y pulsadores, de control, de llamada y de presencia de enfermera/cancelación. Permite la comunicación de voz con el puesto de control y con las habitaciones donde hay presencia de enfermera. Led indicador.  
Dimensiones: 45\*45\*28 mm

IPCH8083 50,00 €

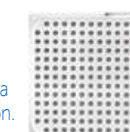

### PC7110-01

Altavoz compacto de 2" para la comunicación paciente-enfermera.  
Dimensiones: 45\*45\*45 mm

PC7110-01 25,00 €

## Dispositivos de llamada para uso del paciente

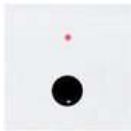

### IPCH8030

Módulo con conector de tipo 6,35 mm para pulsador de cama.  
Led tranquilizador.  
Dimensiones: 45\*45\*45 mm

IPCH8030 34,00 €



### IPCH8034

Módulo con pulsadores de llamada y cancelación, y conector de tipo Jack 6,35 mm para pulsador de cama.  
Leds de señalización.  
Dimensiones: 45\*45\*45 mm

IPCH8034 42,00 €



### PH6031

Pulsador de cama con conector Jack 6,35 mm. Incluye soporte para fijación en pared.

PH6031 44,00 €



### IPCH8032

Módulo con conector de tipo USB para pulsador de cama y control de 2 luces. Led tranquilizador.  
Dimensiones: 45\*45\*45 mm

IPCH8032 50,00 €



### IPCH8040

Tirador de baño, con cordón de 2 m y bola ergonómica de agarre.  
Led tranquilizador.  
Dimensiones: 45\*45\*28 mm

IPCH8040 43,00 €



### IPCH8036

Módulo con pulsadores de llamada y cancelación, y conector de tipo USB para pulsador de cama, de llamada y control de 2 luces. Leds de señalización  
Dimensiones: 45\*45\*45 mm

IPCH8036 54,00 €



### PH6033

Pulsador de cama con conector de tipo USB. Con 3 botones, para llamada de cama y control de 2 luces. Incluye soporte para fijación en pared.

PH6033 47,00 €

Los módulos de 45\*45\*45 y 45\*45\*28 mm se instalan con marcos Sonelco KCP9300-01 y KCP9302-01. También es posible su combinación con mecanismos eléctricos. Se instalan en caja universal PC9001. (Ver página 32).



# Sistema de comunicaciones en residencias y hospitales P6000

Un avanzado sistema para las comunicaciones paciente - enfermera, flexible y escalable, que permite acometer desde las instalaciones más básicas a las que requieren múltiples funciones.

## Control de planta



### PH6000

Puesto de control. Con display LCD alfanumérico de gran visibilidad (con 4 líneas) en color azul, micrófono con control automático de ganancia y altavoz de alta calidad. Posibilidad de interconectar varios puestos, con desvío a uno de ellos en el horario deseado (\*).

PH6000 475,00 €

### PH6004

Modelo para instalaciones sin intercomunicación (\*). Este pupitre no es compatible con modelos PH6003, PH6003NET, PH6010 y PH6011.

PH6004 368,00 €

### PH6001

Auricular telefónico opcional, para combinar con puesto de control PH6000. Al descolgar el teléfono, el altavoz del puesto de control queda anulado, con lo que permite disponer de una comunicación con intimidad entre enfermera y paciente. Color plata.

PH6001 64,00 €



### PH6100 PH6104

**NOVEDAD**

Modelos con las mismas prestaciones que PH6000 y PH6004 respectivamente, pero con un nuevo diseño y mayor display. (\*\*)

PH6100 495,00 €  
PH6104 395,00 €



### PH6003

Interfaz para integrar el sistema P6000 con teléfonos dect. Permite contestar, cancelar o dejar en espera las llamadas de los pacientes/residentes desde un teléfono dect.

PH6003 620,00 €



### PH6003NET

Interfaz para integrar el sistema PH6000 con dispositivos móviles. Permite recibir la información de las llamadas de pacientes en smartphones Android, iOS a través de APP (\*\*).

PH6003NET 620,00 €



### Sistema de Llamada a Enfermera

Desde Fecha:  Hasta Fecha:  Reporte a: FICHA Reporte a: FICHA

FECHA	HORA	NUMERO	ASISTENCIA	CLASE	SEÑAL	TIPO DE EVENTO
20/03/2014	09:20:00	Recepcion 2	1	2	NO	Llamada de telefonista
20/03/2014	09:20:00	Recepcion 1	1	2	NO	Llamada de telefonista
20/03/2014	09:20:00	Recepcion 2	1	2	NO	Llamada de telefonista
20/03/2014	09:20:00	Recepcion 1	1	2	NO	Llamada de telefonista
20/03/2014	09:20:00	Recepcion 2	1	2	NO	Llamada de telefonista
20/03/2014	09:20:00	Recepcion 1	1	2	NO	Llamada de telefonista
20/03/2014	09:20:00	Recepcion 2	1	2	NO	Llamada de telefonista
20/03/2014	09:20:00	Recepcion 1	1	2	NO	Llamada de telefonista
20/03/2014	09:20:00	Recepcion 2	1	2	NO	Llamada de telefonista
20/03/2014	09:20:00	Recepcion 1	1	2	NO	Llamada de telefonista

### PH6002

Interfaz que permite almacenar en un PC los eventos que se generan en el sistema: llamadas, indicando el tipo, presencias de enfermera, cancelaciones, etc. Constituye una herramienta de gestión muy útil para conocer la distribución horaria y tipología de la atención asistencial. Incluye interfaz para conexión a PC y software.

PH6002 750,00 €

(\*\*) Sonelco utiliza la red internet y la APP "Sonelco NET" para envío de los mensajes. Se trata de una herramienta complementaria al sistema cableado y su correcto funcionamiento depende de factores ajenos a Sonelco, como el apropiado funcionamiento de la red telefónica o la operatividad del proveedor de hosting.



### PCH6007

Módulo de conexión DB9 para sistema de eventos PH6002

PCH6007 37,30 €



### PCH6008

Módulo repetidor. Sólo para instalaciones donde existe más de un puesto de control y se desea disponer de un sistema de registro de eventos. Se precisa un repetidor por cada puesto de control.

PCH6008 68,00 €



### PCH6009

Módulo de conexión tipo DB15 para cable P5906

PCH6009 30,60 €



### P5906

Cable de 5 m para puesto de control y para interfaz PH6003

P5906 61,10 €



### P3295

Fuente de alimentación de 95 VA, salida 16V DC, instalación en carril Din (4 unid.). Dimensiones: 70\*90\*55 mm

P3295 149,00 €

(\*) Hasta fin de existencias.

APP "Sonelco NET". Descarga en:  
Las marcas indicadas pertenecen a sus respectivos propietarios, los cuales no tienen vinculación alguna con Sonelco.



## Módulos de control de habitación y señalización luminosa



### PH6010

Módulo electrónico de control de habitación. Controla el funcionamiento de todos los dispositivos de la habitación. Sirve de nexo de unión con el puesto de control de planta.

PH6010 104,00 €



### PH6011

Módulo electrónico de control de habitación con las funciones del modelo PH6010 y que además incorpora sistema luminoso de señalización. Leds verde, rojo y blanco. Colocación exterior sobre puerta de habitación.

PH6011 134,00 €



### PH6014

Módulo electrónico de control de habitación. Compatible sólo con sistemas sin intercomunicación (con puesto de control PH6004). Incorpora señalización luminosa de color rojo de tipo led indicativa de llamada.

PH6014 88,00 €

Estos módulos se instalan sobre cajas Sonelco P4901 (empotrados) o PM9016 (superficie). Precisan marco embellecedor KM9200 que se suministra por separado.

## Módulos de habitación – para uso del personal asistencial



### PCH6025

Módulo de presencia de enfermera, llamada y cancelación. Informa del origen y tipo de llamadas. Display LCD gráfico de gran visibilidad.

PCH6025 78,00 €



### PCH6020

Módulo de presencia de enfermera, llamada y cancelación.

PCH6020 33,00 €



### PCH6050

Módulo de presencia de enfermera y cancelación de llamada.

PCH6050 27,00 €

## Intercomunicación



### PCH6022

Módulo con micrófono y altavoz. Permite al paciente responder al puesto de control. Combinado con el módulo PCH6021 y con cualquiera de los módulos de habitación, permite a las enfermeras atender llamadas de otras habitaciones.

PCH6022 54,00 €



### PCH6021

Módulo de control intercomunicación. Permite a la enfermera contestar llamadas de otras habitaciones.

PCH6021 30,00 €

## Dispositivos de llamada – para uso del paciente



### PCH6030

Módulo de llamada a enfermera, con conector para pulsador de cama.

PCH6030 34,00 €



### PH6031

Pulsador de cama.

PH6031 44,00 €



### PCH6032

Módulo con conector de tipo USB para pulsador de cama y control de 2 luces. Led tranquilizador. Dimensiones 45\*45\*45mm.

PCH6032 50,00 €



### PH6033

Pulsador de cama con conector de tipo USB. Con 3 botones, para llamada de cama y control de 2 luces. Incluye soporte para fijación en pared.

PH6033 47,00 €



### PH6037

**NOVEDAD**

Pulsador de cama con conector de tipo magnético. Con 3 botones, para llamada de cama y control de 2 luces.

PH6037 159,00 €



### PCH6038

**NOVEDAD**

Módulo con conector de tipo magnético para pulsador de cama y control de 2 luces. Led tranquilizador. Dimensiones 45\*45\*25mm.

PCH6038 99,00 €



### PCH6040

Tirador de baño. Llamada prioritaria sobre llamada normal.

PCH6040 36,00 €

Los módulos de 45\*45\*45 mm se instalan con marcos Sonelco KCP9300-01 y KCP9302-01. También permite su combinación con mecanismos eléctricos. Se instalan en caja universal PC9001. (Ver página 32). Alimentación del sistema: mediante fuentes de alimentación P3295. Sistemas sin intercomunicación: 4 hilos (2\*1 mm<sup>2</sup> y 2\* 0,25 mm<sup>2</sup>) para el bus de planta y UTP para interior de habitaciones. Sistemas con intercomunicación: 5 hilos (2\*1 mm<sup>2</sup> y 3\* 0,25 mm<sup>2</sup>) para el bus de planta y UTP para interior de habitaciones.



## CONFIGURACIONES DE HABITACIÓN:

A continuación se incluyen las principales configuraciones de habitación, con las prestaciones que proporcionan en cada caso:

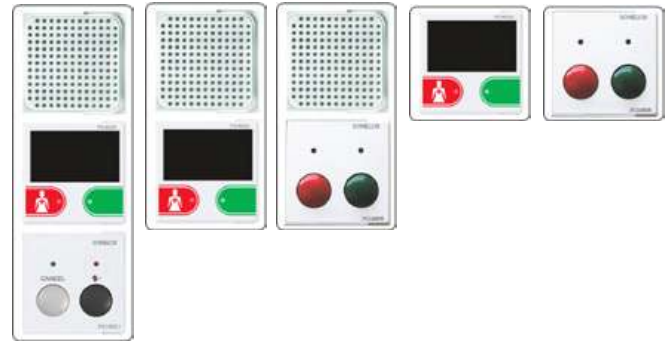

Prestaciones	PCH6022 PCH6025 PCH6021	PCH6022 PCH6025	PCH6022 PCH6020	PCH6025	PCH6020
Los módulos PCH6025 y PCH6020 permiten marcar y cancelar la presencia de enfermera. Y si se produce otra llamada mientras se atiende a un paciente, la llamada se desvía a esa habitación y la enfermera sea conocedora de la misma de forma inmediata.	✓	✓	✓	✓	✓
El módulo micrófono/altavoz PCH6022 permite la intercomunicación entre paciente y enfermera. El paciente se siente atendido desde ese instante. Y evita desplazamientos innecesarios del personal, cuando la presencia física para atenderlas no es necesaria.	✓	✓	✓		
El módulo de micrófono/altavoz PCH6022 en habitaciones posibilita también que el personal asistencial pueda realizar avisos generales desde el puesto de control a todas las habitaciones o a una habitación en particular.	✓	✓	✓		
El módulo de control PCH6021 permite contestar desde una habitación las llamadas de otra. Esta función es muy útil, ya que los módulos de habitación actúan como una extensión del puesto de control, permitiendo la atención inmediata a otros pacientes.	✓				
El display del módulo PCH6025 informa a la enfermera presente en la habitación de las llamadas producidas desde otra habitación, identificando quién está llamando (habitación y cama) y el tipo de llamada (normal, de baño o de emergencia).	✓	✓		✓	

6

## EJEMPLO DE INSTALACIÓN:

Comunicación de voz entre el puesto de control y las habitaciones

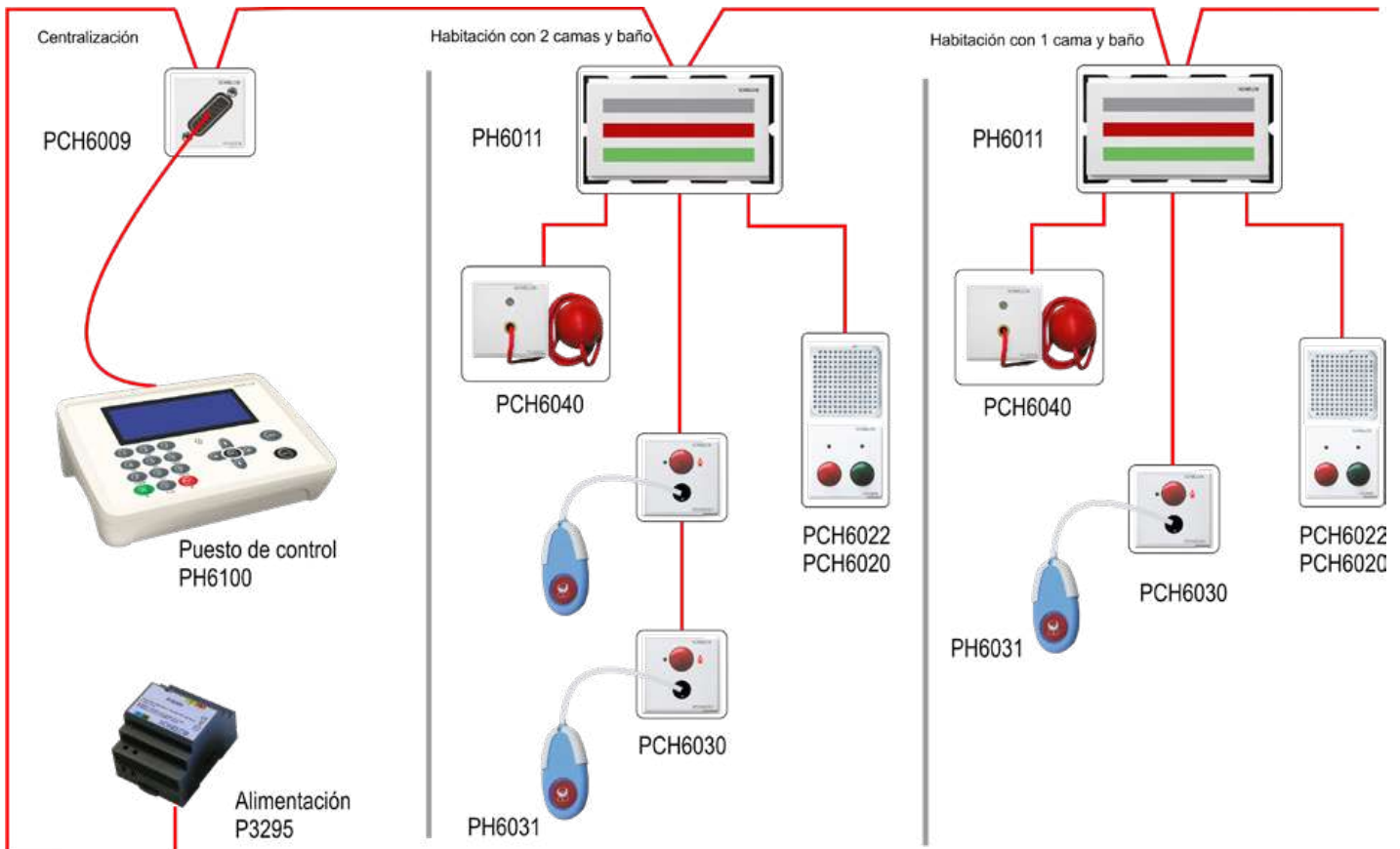



SISTEMAS DE

# LLAMADA Y SEÑALIZACIÓN

Sonelco dispone de diferentes sistemas de llamada de asistencia y señalización, diseñados para su instalación en aseos adaptados a personas con discapacidad, consultas de profesionales de la salud, despachos de educadores sociales, hoteles, bares, oficinas, etc. Los módulos se instalan en caja universal.

## Sistema de llamada de asistencia para baños accesibles (\*)

Ideal para las instalaciones más comunes de aseos accesibles, e incluso para aquellas en las que se precise añadir un módulo o varios módulos de centralización para instalar en un punto de control.

### MÓDULOS DE BAÑO



#### PCH6410

Módulo con señalización acústica y luminosa de color rojo.  
Se activa cuando se produce una llamada de emergencia.

PCH6410 72,00 €



#### P3203

Fuente de alimentación de 12 V DC.  
Corriente máxima 200 mA.  
Medidas: 49\*49\*23 mm.

P3203 43,00 €



#### PCH6040

Tirador de baño para realizar las llamadas de alarma.

PCH6040 36,00 €



#### PCH6050

Módulo de cancelación de llamadas.

PCH6050 27,00 €

### CENTRALIZACIÓN (OPCIONAL)



#### PCH6006

Módulo central de señalización (opcional). Permite visualizar y escuchar las llamadas de hasta 6 baños equipados con el módulo PCH6410. Dispone de 6 leds indicadores y zumbador. Con tecla para silenciar el timbre de llamada y modificar la frecuencia del zumbador del baño, indicando que la ayuda está en camino.

PCH6006 120,00 €

### CONFIGURACIONES MÁS HABITUALES:

#### KIT para servicios y cabinas de vestuarios para personas con discapacidad (\*)

##### KIT PH6081

Sistema completo de señalización acústica y luminosa diseñado especialmente para aseos y cabinas de vestuarios accesibles. Kit compuesto por los siguientes módulos y marcos embellecedores:

PH6081 193,00 €



##### CENTRALIZACIÓN DE LLAMADAS

Si aparte de la señalización estándar se desea disponer de una señalización acústica/ luminosa adicional, centralizada, ha de añadirse el módulo PCH6006 + un marco embellecedor.

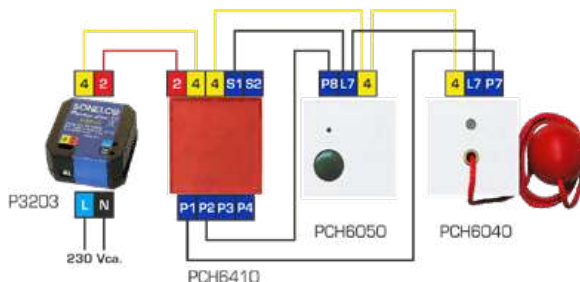

## Sistema de llamada de socorro

#### KIT PH6080 para consultas de profesionales de la salud, despachos de educadores sociales, etc.

NOVEDAD

Sistema de llamada que permite que un profesional que se halle en una situación violenta con una persona a la que está atendiendo, pueda enviar una llamada de socorro a un puesto de control en otra habitación. Los productos incluidos son los siguientes:



PCH6410  
Módulo de señalización

+



P3203  
Fuente de alimentación

+



PCH6050  
Módulo de llamada / cancelación

+



KCP9300-01  
2 marcos embellecedores

PH6080 153,00 €

(\*) Real Decreto 173/2010, de 19 de febrero,

... en materia de accesibilidad y no discriminación de las personas con discapacidad

... de aplicación obligatoria a las obras de nueva construcción y a las de ampliación, modificación, reforma o rehabilitación de edificios existentes para las que se solicite licencia municipal de obras...

...2 En zonas de uso público, los aseos accesibles y cabinas de vestuarios accesibles dispondrán de un dispositivo en el interior fácilmente accesible, mediante el cual se transmita una llamada de asistencia ...



## Sistema de llamada de asistencia para baños accesibles - Por bus (\*).

Diseñado para instalaciones con gran cantidad de aseos, o en las que se desea una centralización con pantalla LCD. También para aquellas en las que hay largas distancias entre el punto de control y los baños, como ejemplo hoteles y centros comerciales, ya que el cableado por bus facilita la instalación.

**NOVEDAD**



### PCH6415

Módulo de señalización acústica (zumbador) y luminosa (color rojo) de leds. Se activa cuando se produce una llamada de emergencia.

**PCH6415 75,00 €**



### PCH6040

Tirador de baño para realizar las llamadas de alarma.

**PCH6040 36,00 €**



### PCH6050

Módulo de cancelación de llamadas.

**PCH6050 27,00 €**

### Puesto de control



### PH6105

Puesto de control. Con display LCD alfanumérico (con 4 líneas) en color azul. Permite visualizar y escuchar las llamadas de hasta 99 baños equipados con el módulo PCH6415. Dispone de tecla de control para silenciar el timbre de llamada del propio pupitre y modificar la frecuencia del zumbador del baño, para indicar al usuario que la llamada es atendida y la ayuda está en camino. Precisa de cable P5906, conector PCH6009 con marco embellecedor KCP9300-01 y fuente de alimentación P3295 (Ver sistema P6000 en pág. 4).

**PH6105 395,00 €**

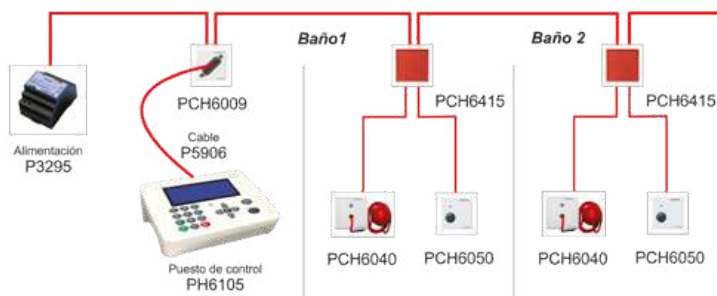

## Sistema de llamada de asistencia para baños accesibles - Inalámbrico (\*).

Diseñado para proyectos donde no se puede cablear o se desea una mínima instalación.

**NOVEDAD**

### Módulos de baño



### LT-01W

Módulo con señalización acústica (zumbador) y luminosa (color rojo) de leds. Se activa cuando se produce una llamada de emergencia. Fuente de alimentación incluida. Dimensiones: 104 \* 86 \* 38 mm

**LT-01W 183,00 €**



### TL-03WT

Terminal inalámbrico de llamada de baño, con tirador de 2 m. Botón de presencia, cancelación y código azul. Dimensiones: 115\*75\*27 mm. Color blanco

**TL-03WT 181,00 €**

### Productos opcionales



### BLP-01W

Receptor de llamadas portátil para llevar en bolsillo, muñeca o cinturón. Alarma acústica, luminosa y por vibración. Pantalla grande. Dimensiones: 85\*53\*12 mm.

**BLP-01W 296,00 €**



### ALP-600

Repetidor y amplificador de señal con puerto RS232 o USB (con adaptador). Fuente de alimentación incluida. Dimensiones: 100\*75\*25 mm.

**ALP-600 378,00 €**



### BLP-01-10C

Estación de recarga para 10 receptores de llamada portátiles del sistema inalámbrico. Fuente de alimentación incluida.

**BLP-01-10C 205,00 €**

## Sistema de señalización pase-espera

Diseñado para instalación en consultorios médicos u otros entornos en los que se quiera disponer de un señalizador luminoso para indicar la autorización o restricción de acceso a una habitación.



### KIT PH6082

Sistema completo de señalización luminosa para la indicación de paso o de permanencia en espera mediante luz verde y roja proporcionada por LEDs. Incluye módulo con pulsadores verde y rojo para activar la indicación de pase o espera y fuente de alimentación. Incorpora también marcos embellecedores y tapa ciega. Instalación en caja universal de mecanismos eléctricos.

**PH6082 129,00 €**

## Sistema de señalización libre-ocupado

Diseñado para instalación en aseos de espacios públicos como bares, restaurantes, etc.



### KIT PH6083

El kit PH6083 permite disponer de una señalización libre-ocupado que indica, mediante leds de mínimo consumo, si el aseo está disponible para su uso, con luz verde, u ocupado, con luz roja. Dicha señalización contribuye a evitar aglomeraciones, así como esperas y manipulaciones de manijas innecesarias. Incluye fuente de alimentación y relé de activación para conectar a un detector de presencia por infrarrojos PIR, por ultrasonidos o mixtos. El módulo de señalización se instala en caja universal de mecanismos eléctricos.

**PH6083 117,00 €**

(\* Ver página anterior.







# MEGAFONÍA

## MEGAFONÍA

Sonelco dispone de una gama completa de sonorización a 100 V. Distribuye para España los productos de la empresa francesa MERLAUD, especialista en megafonía desde 1923 y que está presente en multitud de países. Su gama de productos incluye sistemas de evacuación conformes a las normas EN 60849 / EN 54-16 y megafonía por IP. Con dicha gama es posible acometer todo tipo de instalaciones, desde sistemas sencillos de un solo amplificador (tiendas, almacenes, etc.), equipamientos con múltiples zonas y amplificadores (colegios, hoteles, polideportivos, centros comerciales, etc.), o grandes instalaciones con sistemas complejos (aeropuertos, redes de metro, centrales nucleares, etc.)

## Matriz digital



### MANX88

Matriz autónoma, flexible, fiable y fácil de usar.  
 Conmutación matricial de 8 entradas y 8 salidas con capacidad de ser ampliada  
 Altavoz integrado para monitorización de entradas y salidas  
 Dos lectores de mensajes digitales integrados: calidad CD (48 kHz)  
 Almacenamiento de mensajes en tarjeta SD  
 Tratamiento de señal por DSP integrado

- Filtro paramétrico
- Ecualizador gráfico
- Voice gate
- Control de volumen automático
- Faders
- Retardo

Extensión de Entradas/Salidas a través de un interfaz digital integrado  
 6 entradas con limitador  
 8 salidas con regulaciones de volumen independientes  
 3 niveles de salida memorizados: Día/Noche/Sobrepotencia  
 Generador de señal de vigilancia de 20 kHz incorporado  
 Totalmente programable y controlada mediante un enlace serie RS422 conectado a un PC o al MANXc  
 8 contactos secos para diferentes controles remotos  
 12 salidas para la anulación, restablecimiento del volumen de zona u otros  
 Cumple con la norma EN54-16 de evacuación  
 Opciones:  
 Interfaz IP para conexión a red y gestión por PC  
 Módulo preamplificador con 8 salidas de 600 Ohm (+6dB)

**MANX88** 2.852,00 €



### MANXc

Matriz de gestión  
 «Sistema microprocesado» para el control de sistemas de megafonía.  
 Capaz de controlar las matrices de conmutación de audio MANX88 y procesar comandos DTMF. Permite mandar mensajes digitales programados por el reloj interno.  
 Un conector USB en la parte frontal permite un fácil acceso, desde un PC, a todas las funciones de instalación, configuración, monitorización y simulación.  
 Un conjunto de 4 LEDs del panel frontal permite una señalización para el funcionamiento del dispositivo.  
 Permite centralizar los defectos de los amplificadores y las líneas de altavoces, conectado a estos amplificadores, de conformidad con los requisitos de las normas.  
 Alimentación externa de 24V.  
 Opciones:  
 Interfaz para sistemas de incendios (UGA) que proporciona mensajes automáticos de evacuación y del estado general de la central de sonido  
 Interfaz IP que permite asignar una dirección IP para acceder y controlar el sistema a distancia.  
 Interfaz I/O que permite la extensión del número de contactos Entradas/Salidas y una gestión más flexible de las tensiones de conmutación. Las salidas están equipadas con relés.

**MANX C** 1.807,00 €

### MXLAN

Interfaz de red para MANX

**MXLAN** 392,00 €



### CSD5416

Unidad de supervisión gestionada con microprocesador incorporado  
 Permite la supervisión de 8 amplificadores y de 8 líneas de 100 V. Un elemento fin de línea EFL se utiliza para cerrar el bucle de la línea de altavoces. Centralización de los fallos de amplificadores y de los estados de las líneas  
 Doble tecnología: corriente continua y detección de presencia de 20 KHz  
 Visión de los estados en display frontal o en PC  
 Comunicación con la matriz ManXc o con PC para la señalización de fallos  
 Doble conexión serie: DARS y PC  
 Gestión de la conmutación de la línea de altavoces sobre el amplificador de reserva  
 Alimentación a 24 V DC externa.  
 Puede integrarse en sistemas conforme a la norma EN 54-16 de evacuación  
 EFLD Circuito de fin de línea

**CSD5416** 1.907,00 €  
**EFLD** 302,00 €

### MXIO

Módulo interfaz de extensión de contactos entradas/salidas para MANXc

**MXIO** 515,00 €

### MXUGA

Interfaz de incendios UGA para MANX

**MXUGA** 349,00 €



## OccServer Supervisor LSPRO



### LSPRO

Software para "pupitres" basados en PC. Permite la emisión de mensajes con selección de las zonas y de la secuencia de los mismos desde un ordenador o tablet. Es posible también gestionar el número de repeticiones de la secuencia, el tiempo entre mensajes en una secuencia (DTBM), el tiempo entre secuencias (DTBS), el período de validez de la secuencia, y la creación, monitorización y eliminación de mensajes.

El LSPRO tiene capacidad TTS (Text to Speech Operation -paso de texto a voz-). Requiere la instalación de las voces en el idioma deseado.

Puede instalarse con uno o varios puestos con PC y o Tablets.

LSPRO 1.680,00 €

## Sistema de evacuación compacto

Sistema de evacuación por voz. Cumple con los estándares de la "EN54 - Parte 16 Control de alarma por voz y equipos indicadores". Puede utilizarse para avisos de emergencia por incendio, megafonía comercial y difusión de música de fondo. Usado principalmente en centros comerciales, edificios de oficinas, centros educativos y salas de exposiciones.



PAVA8500 2.450,00 €  
PAVA8500E 2.200,00 €  
PAVA8501 2.850,00 €

### PAVA8500 PAVA8500E PAVA8501

PAVA8500: Amplificador principal, de 500 W de potencia y 8 zonas de salida.

Permite ampliación de hasta 160 zonas.

Se puede conectar a amplificador de respaldo.

Dos mensajes de alarma editables.

Con MIC de emergencia. 6 entradas externas.

Soporta detección de línea de altavoz.

PAVA8500E: Amplificador de extensión 8 zonas.

PAVA8501: Amplificador principal. Mismas características que el PAVA8500, con módulo de carga de batería incorporado.

Dimensiones: 483\*132\*420 mm (L\*A\*P).

Peso: 12,05 kg (8500) / 11,75 kg (8500E).



### PAVA8008 PAVA8008E

PAVA8008: Consola con botones de llamada a 16 zonas, llamada de zonas, llamada de grupo y llamada general.

PAVA8008E: Extensión de teclado.

El PAVA8008 admite hasta 9 teclados de extensión (+144 zonas). Y tiene una entrada AUX, que puede usarse como entrada de señal para llamada.

Dimensiones:

PAVA8008: 220\*54\*166 mm (L\*A\*P)

Peso: 1,4 kg

PAVA8008E: 161\*54\*166 mm (L\*A\*P)

Peso: 1,0 kg

PAVA8008 950,00 €  
PAVA8008E 295,00 €

10

## Fuentes de audio



MCD-TSU 631,00 €

### MCD-TSU

Fuente musical todo en uno, con lector de CDs, tarjetas SD, USB y sintonizador FM.

Conector jack de 6.35mm para monitorización de la música, con control de volumen.

Ratio Señal Ruido: 88dB. Respuesta en frecuencias: 20Hz-20KHz

Formatos soportados: DVD, VCD, CD, CD-R, MP3

Distorsión THD: <0.01%. Rango dinámico: >96dB

Salida de audio: RCA nivel de línea (0dB)

Dimensiones: 485mm x 45mm x 210mm. Peso: 3 kg

## Grabadores / Reproductores de mensajes



LNM01 617,00 €  
LNM02 933,00 €

### LNM01 LNM02

Grabadores / Reproductores de mensajes con calidad de CD (48 Hz).

LNM01: 1 mensaje. LNM02: 2 mensajes. Formato de los mensajes: .ogg (2 min máximo)

Entrada USB para almacenamiento de mensajes.

Salida a 0dB prioritaria con regulación de volumen

Activación de los mensajes mediante contacto libre de potencial.

La presencia del mensaje M1 de evacuación "EVAC" está supervisada permanentemente

Cumplen con la normativa de evacuación EN54-16.

Dimensiones (Ancho x Alto x Prof.): LNM01: 110x105x40 mm, LNM02: 110x88x38 mm.

## Preamplificadores



PMH8EC 1.004,00 €

### PMH8EC

Preamplificador con 8 entradas, Aux o Micro, y 2 salidas

Control de graves y agudos por entrada

Regulación sonido independiente 2 salidas

Gestión de prioridades con microprocesador integrado

Alimentación phantom a 24 V DC (Con modelo AL24)

Dimensiones (L\*A\*P): 440 \*44 \*275 (1U-19")



MP600 223,00 €

### MP600

Preamplificador balanceado con ganancia variable. "Voice gate" y limitador incorporados. Alimentación a 24 V DC.



## Sistemas de Megafonía IP

Nueva gama de productos Merlaud sobre IP, la cual permite realizar instalaciones de sonido de mayor complejidad y sofisticación, especialmente cuando hay dificultades de cableado y pueden solventarse utilizando cable de red o conexión a través de internet.

Permite enviar una música o aviso diferente a cada zona, grabar mensajes, enviar mensajes pregrabados. También es posible programar los mensajes horariamente y activar mensajes de evacuación (EVAC).

Aplicaciones más habituales:

- Estaciones de tren y de metro
- Aeropuertos
- Centros logísticos
- Túneles
- Centros comerciales
- Hoteles
- Hospitales
- Complejos industriales

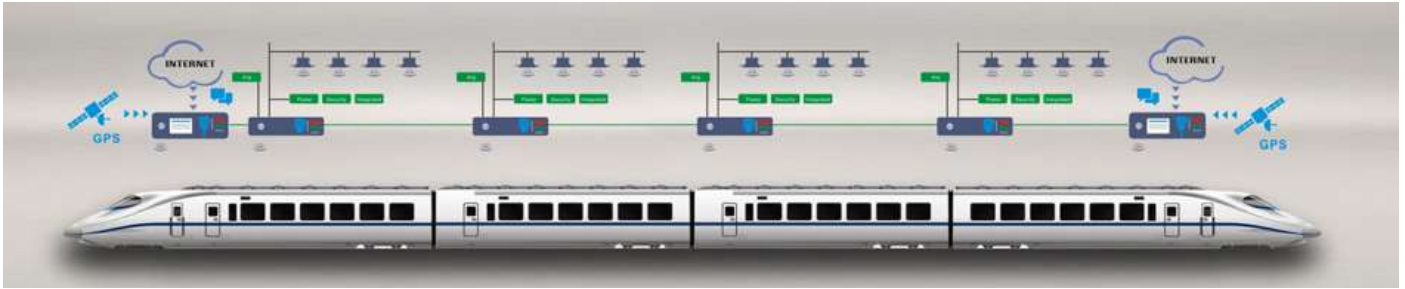

Pantalla táctil LED de 10"

## Bases microfónicas IP



### MIP-DARS-MatrixD

**NOVEDAD**

Pupitre IP de sobremesa  
Pantalla táctil de 10" de tipo profesional  
Megafonía / EVAC / Intercomunicación  
4 teclas de disparo automático de EVAC

MIP-DARS-MatrixD 2.519,00 €



### MIP-DARS16

**NOVEDAD**

Pupitre IP de sobremesa  
Megafonía / EVAC / Intercomunicación  
16 teclas iluminadas para disparo de EVAC o selección de zona

MIP-DARS16 1.523,00 €

## Amplificadores IP



### MIPAMP

Amplificador IP para rack de 19" (2U).  
MIPAMP120 120 W 100 V  
MIPAMP240 240 W 100 V

MIP- AMP120 DS 1.349,00 €

MIP- AMP240 DS 1.595,00 €

## Interfaces IP



### MIP-TERM-PRO

**NOVEDAD**

Interfaz de audio sobre IP  
Permite su uso como emisor o como receptor de audio.  
Conexión a amplificador o directa a altavoces, ya que incorpora amplificador 20W 8 Ohm.

MIP-TERM-PRO 890,00 €



### MIP-DEC-A1

**NOVEDAD**

Interfaz de audio sobre IP  
Permite su uso como receptor de audio.  
Conexión a amplificador o directa a altavoces, ya que incorpora amplificador 2\*20W 8 Ohm.

MIP-DEC-A1 494,00 €



## Amplificadores con fuentes de audio



### PMS-A1060

Amplificador mezclador compacto, de sobremesa.  
Potencia: 60 W.  
4 fuentes de audio seleccionables: lector MP3 (USB y SD), sintonizador FM, Bluetooth® y entradas externas AUX1 y AUX2.  
Entrada de micrófono (MIC) de tipo Jack 6,35 Ding-dong.  
Salida de altavoces: 70V, 100V y 4 ~ 16 ohm.  
Dimensiones (L\*A\*P): 270\*70\*240 mm.  
Peso: 5,6 Kg

PMS-A1060 249,00 €



### AMH60SRC

Amplificador mezclador con reproductor MP3 (USB y SD) y sintonizador FM.  
Potencia: 60 W,  
Ding-dong incorporado, prioritario sobre la música.  
Mensaje EVAC integrado y prioritario.  
5 entradas (3 simultáneas): 3 de micrófono (una de ellas prioritaria) y 2 auxiliares.  
Salidas a 8 Ohm y 50V, 70V y 100V.  
Instalación en sobremesa o en rack de 19" con accesorio.  
Dimensiones (L\*A\*P): 440\*88\*283 mm (19"-2U).  
Peso: 7 Kg

AMH60SRC OBSOLETO



### PMS-B1200 PMS-B2400

**NOVEDAD**

Amplificador mezclador con reproductor Bluetooth, MP3 (USB y SD) y sintonizador FM.  
Potencia: 120 W (PMS-B1200) y 240 W (PMS-B2400).  
Ding-dong incorporado, prioritario sobre la música.  
Mensaje EVAC y Sirena integrados y prioritarios.  
5 entradas: 3 de micrófono balanceadas (una de ellas prioritaria) y 2 auxiliares (RCA).  
Salidas a 4~16 Ohm y 70V y 100V.  
Instalación en sobremesa o en rack de 19" con accesorio incluido.  
Dimensiones (L\*A\*P): 482\*88 \*410 mm (19"-2U).  
Peso: 12,5 Kg (PMS-B1200) - 13,8 Kg (PMS-B2400)

PMS-B1200 605,00 €  
PMS-B2400 805,00 €



### AMH120.5EC - AMH240.5EC

Amplificador mezclador  
Potencia: 120 W el modelo AMH120.5EC y 240W el modelo AMH240.5EC  
5 entradas: hasta 3 para micrófonos más 2 auxiliares.  
Salidas a 50V, 70V y 100V  
2 prioridades, entradas 1 por contacto y la 2 por vox control o contacto sobre la 3, 4 y 5.  
Limitador de señal para reducir el riesgo de distorsión y atenuar efectos Larsen importantes.  
Dimensiones (L\*A\*P): 440\*88\*283 mm  
Peso: 11 Kg el modelo AMH120.5EC y 17 Kg el modelo AMH240.5EC

AMH120.5EC 823,00 €  
AMH240.5EC 924,00 €

12

## Etapas de potencia



### AMN2x50 - AMN4x50 - AMN250

Etapas de potencia de  
AMN2x50 2x50 W (o 1x100 W)  
AMN4x50 4x50 W (o 2x100 W)  
AMN250 250 W  
Salida a 100V (modelos AMN2x50 y AMN4x50) y a 50V y 100V (modelo AMN250)  
Formato compacto. Permiten colocar hasta 4 amplificadores en soporte de rack  
Clase D. Entrada simétrica por transformador. Salida por relé  
Dimensiones (L\*A\*P): 109\*88\*434 mm  
Peso: 2,3 Kg (AMN2x50) y 4,3 Kg (AMN4x50 y AMN250)

AMN 2x50 730,00 €  
AMN 4x50 OBSOLETO  
AMN 250 955,00€

## Accesorios (Etapas de potencia):



### PLAT2U

Bandeja de 2U para rack 19"

PLAT2U 105,00 €

### PAV1/4

Placa ciega para huecos vacíos

PAV1/4 27,40 €

[\*] La foto incluye 4 etapas de potencia y la bandeja PLAT2U



## Selectores de zonas



### PL9606

Módulo de conmutación para 6 zonas  
Conexión al pupitre P5556 o P5580  
con cable P5906  
Alimentación directa a 230 V AC  
Dimensiones (L\*A\*P): 440\*45\*205 mm  
(1U-19")

PL9606 470,00 €

### PL9612

Módulo de conmutación para 12 zonas.  
Se instala conjuntamente con PL9606.  
Conexión al pupitre P5580 con cable  
P5906  
Dimensiones (L\*A\*P): 440\*45\*205 mm  
(1U-19")  
Nota: Una fuente de alimentación  
externa a 16 V DC (Modelo P3230) es  
necesaria cuando los módulos PL9606  
y PL9612 se utilizan conjuntamente.

PL9612 470,00 €



### P5906

Cable de 5 m, con 2 conectores macho  
DB15.

P5906 61,10 €



### P3230

Fuente de alimentación de 16 V DC 2 A  
Tensión de entrada: 230 V AC  
Dimensiones (L\*A\*P): 90\*55\*30 mm

P3230 61,00 €



### ERS8

Módulo de conmutación para 8 zonas  
controlado mediante microprocesador.  
Utilización con pupitre DARS8  
Alimentación a 24 V DC (Con fuente  
externa AL24)  
Dimensiones (L\*A\*P): 440\*44\*275 mm

ERS8 661,00 €



### AL24

Fuente de alimentación de 24 V DC 2 A  
Tensión de entrada: 120 - 370 V AC  
Montaje en carril Din  
Dimensiones (L\*A\*P): 93\*78\*67 mm

AL24 62,00 €

## Bases microfónicas



### DMD

Pupitre de llamada  
general  
Botón para activación  
momentánea del  
micrófono  
Cable de 3 m con  
conector XLR y 2 hilos  
adicionales para  
Ding-Dong

DMD 170,00 €



### DME

Micrófono de  
sobremesa  
Botón con  
enclavamiento, con led  
indicador  
Cable de 3 m con  
conector XLR y 2 hilos  
adicionales para Ding-  
Dong  
A utilizar con  
alimentación "phantom"  
a 12-48 V DC

DME 374,00 €

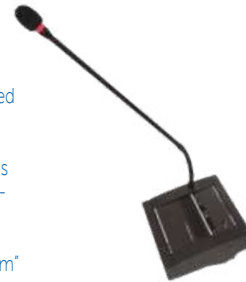

### P5556-02

Pupitre de llamada general y a  
6 zonas.  
Botones para activación  
momentánea del micrófono y  
posibilidad de enclavamiento  
Ding-Dong incorporado,  
seleccionable.  
Iluminación en color rojo  
indicativa de micrófono  
activado. Para instalación con  
amplificadores de 100 V  
precisa módulo de  
conmutación de zonas  
PL9606 y cable P5906.  
Alimentación a 16 V Dc desde  
PL9606

P5556-02 217,00 €



### P5553-02

Pupitre de llamada general.  
Funciones de activación momentánea del  
micrófono y posibilidad de enclavamiento.  
Ding-Dong incorporado seleccionable.  
Iluminación en color rojo indicativa de  
micrófono activado.  
Incorpora fuente de alimentación a 16 V DC.

P5553-02 222,00 €



### DMH

Pupitre de llamada general

DMH 370,00 €

### DARS8

Pupitre de llamada general y a 7 zonas

DARS8 633,00 €

### DARS16

Pupitre de llamada a 14 zonas y 2 grupos

DARS16 911,00 €

### DARS32

Pupitre de llamada a 28 zonas y 4 grupos

DARS32 1.237,00 €

### DARS:D

Pupitre con teclado programable  
Protocolo DRS.

DARS:D 1.390,00 €



### P5580-02

Pupitre de llamada general y a 18 zonas.  
Botones para activación momentánea del  
micrófono y posibilidad de enclavamiento  
Ding-Dong incorporado, seleccionable.  
Iluminación en color rojo indicativa de  
micrófono activado.  
Para instalación con amplificadores de 100 V  
precisa módulos de conmutación de zonas  
PL9606 y PL9612, 2 cables P5906 y alimentador  
externo de 16 V DC modelo P3230.

P5580-02 320,00 €

### IRS8

Interfaz de control para pupitres de la serie  
DARS.  
Alimentación a 24 V DC (AL24).

IRS8 208,00 €



## Kit con micrófono inalámbrico



### P8310

El kit P8310 es un sistema completo de transmisión de audio, pensado especialmente para utilizarse en centros de formación. Su uso aporta beneficios importantes de cara a profesores y estudiantes: Permite la impartición de clases incluso utilizando mascarilla, evitando que el profesorado tenga que alzar la voz más de lo normal para ser entendido. Hablar en un tono de voz bajo ayuda además a reducir la generación de aerosoles que pueden favorecer la presencia de virus, y su transmisión. Da una imagen de más profesionalidad, y contribuye a transmitir las palabras de forma más clara y convincente. Se compone de micrófono inalámbrico de diadema MIC-D, un bafle amplificado portátil y cargador.

P8310 215,20 €

## Micrófonos inalámbricos



### RSF300

Micrófono inalámbrico de mano. Incluye: Receptor y micrófono. Permite añadir un segundo micrófono modelo MSF300 o LSF300

RSF300 704,00 €



### MSF300

Micrófono inalámbrico de mano, para utilizar con modelo RSF300

MSF300 143,00 €

## Micrófonos de mano



### MDU1002/C

Micrófono dinámico unidireccional. Suministrado con cable de 5 m con conector XLR y pinza. Respuesta en frecuencias: 30-18000 Hz

MDU1002/C 116,00 €

14



### LSF300

Micrófono inalámbrico de solapa "Lavalier", para utilizar con modelo RSF300

LSF300 OBSOLETO



### MIC-D

Micrófono inalámbrico compuesto de emisor de tipo diadema, y receptor con jack de 3,5 mm. Para conectar a un bafle amplificado o al previo de Sonelco modelo PC5551. Tiempo de uso 5 horas 3,7 V 400 mAh. Frecuencia de trabajo: 500 - 980 Mhz. Alimentación: 5 V DC 800 mA

MIC-D 107,60 €

## Accesorios



### ACS62FL

Tripode tipo jirafa para micrófono

ACS62FL 82,00 €

### D12

Soporte de sobremesa para micrófono

D12 65,00 €



### UC-25

Cable microfónico de 7,6 m con conectores XLR y jack de 6,35 mm diámetro en los extremos

UC-25 18,00 €



### P4990

Cable microfónico blindado de 2 conductores. Rollos de 100 m

P4990 Consultar



### CA5XX

Cable microfónico de 5 m, con conectores XLR en los 2 extremos.

CA5XX 18,00€



### H-1

Pinza soporte sujeción micro

H-1 16,00 €



## Atenuadores



### PL106 - 01

Atenuador 6W para línea 100 V  
Puede instalarse con prioridad de avisos.  
Instalación en caja universal, con marco KCP9300  
Dimensiones (L\*A\*P): 45\*45\*45 mm

PL106-01 35,00 €



### PL140 - 01

Atenuador 40W para línea 100 V  
Puede instalarse con prioridad de avisos.  
Instalación en 2 cajas universales, con marco KCP9302  
Dimensiones (L\*A\*P): 45\*45\*45 mm \* 2

PL140-01 59,90 €



### PL200 - 01

Commutador  
Puede instalarse con prioridad de avisos.  
Precisa transformador línea 100 V modelo TL128 (120 W). Instalación en caja universal, con marco KCP9300  
Dimensiones (L\*A\*P): 45\*45\*45 mm

PL200-01 41,80 €



### TL128

Transformador de línea 100 V de 120 W

TL128 46,00 €

## Altavoces de techo

Altavoces para todo uso de muy alta calidad. Ideales para la música, palabra y mensajes de seguridad, y para lugares húmedos  
Altavoz bicono (FP136TB y FP1512), coaxial de 2 vías (FP2430) con membrana siliconada en todos los casos.  
Chasis y rejilla en aluminio pintado. Instalación muy sencilla



### FP116TD

6 W 3,5"  
Cuerpo en ABS y rejilla metálica

FP116TD 37,00 €



### FP136TB

6 W 3,5"

FP136TB 52,00 €



### FP1512TB

16 W 5"

FP1512TB 59,00 €



### FP1512TF

16 W 5"  
Conforme a norma de evacuación EN54-24

FP1512TF 76,00 €



### FP2430 V2TF

32 W 6,5"  
Dos vías  
Conforme a norma de evacuación EN54-24

FP2430V2TF 109,00 €



### P4730

30W 6,5"

P4730 98,00 €



### P4728

6 W 8"  
Cuerpo en ABS y rejilla metálica

P4728 52,00 €



### P4703

Transformador de línea 100V  
6-3-1.5W  
Secundario 4 y 8 Ohm

P4703 20,70 €

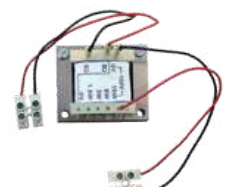

### P4704

Transformador de línea de 100V  
15-6-3-1.5 W  
Secundario de 8 Ohm

P4704 30,40 €

	CONFORME A NORMA EN 54-24						
Modelo	FP116TD	FP136TB	FP1512TB	P4730	P4728	FP1512TF	FP2430V2PF
Tipo	Techo	Techo	Techo	Techo	Techo	Techo	Techo
Color	Blanco	Blanco	Blanco	Blanco	Blanco	Blanco	Blanco
Altavoz	3,5"	3,5"	5"	6,5"	8"	5"	6,3" y 1,6"
Potencia (100 V)	6 W	6 W	16 W	30 W	6 W	16 W	32 W
Tomas transformador o selector	6/3W (100V) & 8Ω	6 / 3 / 1.5 W	16 / 8 / 4 / 2 W	30 W	6 / 3 W	16 / 8 / 4 / 2 W	32 / 16 / 8 / 4 W
Presión sonora: 1W, 1m (Máxima)	88 (96) dB	88 (96) dB	90 (102) dB	87 (102) dB	92 (99) dB	90 (102) dB	92 (107) dB
Respuesta en frecuencias	150-20000 Hz	150-20000 Hz	150-18000 Hz	70-20000 Hz	50-18000 Hz	150-18000 Hz	60-20000 Hz
Dimensiones (Diámetro*Altura) mm	115*95 mm	130*85 mm	180*103 mm	210*135 mm	270*85 mm	180*103 mm	240*123 mm
Agujero instalación (mm)	100-110 mm	110 mm	160 mm	180 mm	240 mm	160 mm	220 mm
Fijación	Muelles	Muelles	Muelles	Abrazaderas	Abrazaderas	Muelles	Muelles
Rejilla	Aluminio pintado	Aluminio pintado	Aluminio pintado	Metálica	Metálica	Aluminio pintado	Aluminio pintado
Cuenco de protección	ABS			ABS		En Aluminio	En Aluminio



## Altavoces de superficie



**P7222 - 01**  
6 W 100 V  
Altavoz compacto  
Montaje mural o en techo  
Altavoz de banda ancha

**P7222-01** 53,80 €



**CA6**  
6 W 100 V  
Columna que combina estética y alto rendimiento acústico  
Integración fácil en todo ambiente  
Chasis rígido antivibración en aluminio extruido con rejilla en aluminio  
Altavoz bicono con membrana siliconada.

**CA6** 79,00 €



**PEM15TF**  
16 W 100 V  
Altavoz compacto en acero rígido pintado resistente a los impactos. Montaje mural o en techo. Chasis rígido antivibración en aluminio extruido con rejilla en aluminio antivandálico.  
Altavoz bicono con membrana siliconada.  
Ideal para parkings, locales públicos y sonorización de seguridad

**PEM15TF** 123,00 €

	CONFORME A LA NORMA EN 54-24		
Modelo	P7222	CA6	PEM15TF
Tipo	Pared y techo	Pared	Pared y techo
Uso	Interior	Exterior / Interior	Exterior / Interior
Color	Blanco	Aluminio	Blanco
Potencia (100 V)	6 W	6 W	16 W
Tomas transformador	6 / 3 / 1.5 W	6 / 3 / 1.5 W	16 / 8 / 4 W
Presión sonora: 1W, 1m (Máxima)	87 (94) dB	88 (96) dB	92 (104) dB
Respuesta en frecuencias	130-15000 Hz	150-20000 Hz	150-18000 Hz
Dimensiones (Ancho*Alto*Prof.) mm	150*150*60 mm	103*170*86 mm	200*200*76 mm
Peso con embalaje	1 Kg	1 Kg	1.6 gr
Fijación	Tornillos	Escuadra	Tornillos
Rejilla	Metálica/plástico	Aluminio	Aluminio
Cuerpo	Madera	Aluminio extruido	Aluminio extruido

16

## Proyectores



**HD15TE**  
16 W 100 V  
Proyector que combina estética y alto rendimiento. Calidad acústica excepcional. Cuerpo en ABS blanco y rejilla en aluminio pintado. Altavoz bicono con membrana siliconada.  
Utilización en exterior e interior

**HD15TE** 75,00 €



**PA15F**  
16 W 100 V  
Cuerpo en aluminio extruido pintado en blanco. Resistente a los impactos  
Altavoz bicono con membrana siliconada  
Ideal para sonorización de seguridad  
Utilización en exterior e interior  
Conforme a norma de evacuación EN54-24

**PA15F** 146,00 €

	CONFORME A LA NORMA EN 54-24	
Modelo	HD15TE	PA15F
Tipo	Exterior / Interior	Exterior / Interior
Color	Blanco	Blanco
Potencia (100 V)	16 W	15 W
Tomas transformador	16 / 8 / 4 W	15 / 8 / 4 / 2 W
Presión sonora: 1W, 1m (Máxima)	92 (104) dB	92 (104) dB
Respuesta en frecuencias	150-18000 Hz	90-18000 Hz
Dimensiones (Ancho*Alto*Prof.) mm	150*130*190 mm	Diam140*200 mm
Fijación	Soporte en U	Soporte en U
Rejilla	Aluminio pintado	Aluminio
Cuerpo	ABS	Aluminio extruido
Cuerpo	ABS	Aluminio extruido





## Bafles



### P7376

15 W 100 V  
Bafle compacto de 2 vías  
Cuerpo en ABS y rejilla metálica.  
Instalación en interior.  
Disponible en colores blanco (P7376-01) y negro (P7376-09).  
Incluye accesorio de fijación.

P7376-01	56,40 €
P7376-09	56,40 €



### EA20

20 W 100 V  
Bafle compacto de 2 vías "bass reflex"  
Cuerpo en ABS y rejilla metálica.  
Instalación interior y exterior.  
Disponible en colores blanco (EA20-01) y negro (EA20-09).  
Incluye accesorio de fijación.

EA20-01	153,00 €
EA20-09	153,00 €



### MIP-EA20K

Bafle EA20 IP  
Con amplificador integrado: 2x20 W (8 Ohm)  
Alimentación 12-24 DC / POE (Opcional)  
1 entrada de control remoto mensaje EVAC  
Permite conectar un bafle pasivo EA20-01  
Color blanco  
Con puerto USB para música y actualizaciones  
Configuración a través de la web  
Reproductor temporizado incluido  
Opcional: Función Bluetooth y micro inalámbrico 2.4 G

MIP-EA20	613,00 €
----------	----------

Modelo	P7376	EA20	MIP-EA20K
Tipo	Interior	Exterior / Interior	Exterior / Interior
Color	Blanco / Negro	Blanco / Negro	Blanco
Potencia	15 W (100V)	20 W (100V)	2x20 W (8 Ohm)
Tomas transformador	15 W	20 / 10 / 5 W	
Alimentación			12 ~ 24V DC / POE (Opcional)
Presión sonora: 1W, 1m (Máxima)	87 (99) dB	92 (105) dB	92 (102) dB
Respuesta en frecuencias	90-20000 Hz	90-19000 Hz	90-19000 Hz
Dimensiones (Ancho*Alto*Prof.) mm	125*190*115 mm	170*280*160 mm	170*280*160 mm
Fijación	Soporte orientable	Escuadra	Escuadra
Rejilla	Metálica	Metálica	Metálica
Cuerpo	ABS	ABS	ABS

## Columnas

Columnas que combinan estética y alto rendimiento acústico  
Integración fácil en todo ambiente  
Chasis rígido antivibración en aluminio extruido con rejilla en aluminio  
Altavoces bicono de banda ancha con membrana siliconada.  
Ideales para locales reverberantes que exijan una directividad acentuada



**CA10**  
18 W 100 V

CA10	165,00 €
------	----------



**CA20**  
32 W 100 V

CA20	245,00 €
------	----------



**CA40**  
64 W 100 V

CA40	459,00 €
------	----------

Estos productos están también disponibles conforme a la norma EN 54-24 de evacuación. Consultar precios y disponibilidad.

Modelo	CA10	CA20	CA40
Tipo	Exterior / Interior	Exterior / Interior	Exterior / Interior
Color	Aluminio	Aluminio	Aluminio
Potencia (100 V)	18 W	32 W	64 W
Tomas transformador	18 / 9 / 5 / 2 W	32 / 16 / 8 / 4 W	64 / 32 / 16 / 8 W
Presión sonora: 1W, 1m (Máxima)	88 (101) dB	88 (103) dB	88 (106) dB
Respuesta en frecuencias	150-20000 Hz	150-20000 Hz	150-20000 Hz
Dimensiones (Ancho*Alto*Prof.) mm	103*330*86 mm	103*600*86 mm	103*1200*86 mm
Peso con embalaje (gr)	1700 gr	3200 gr	5500 gr
Fijación	Escuadra	Escuadra	Escuadra
Rejilla	Aluminio	Aluminio	Aluminio
Cuerpo	Aluminio extruido	Aluminio extruido	Aluminio extruido



## Esferas



**SH6T**  
6 W 100 V  
Cuerpo compacto en ABS de color blanco  
Altavoz bicono de banda ancha con membrana siliconada  
Fijación mural con soporte suministrado

SH6T 53,00 €



**SH215T**  
15 W 100 V  
Cuerpo esférico en ABS de color blanco  
Altavoz bicono de banda ancha con membrana siliconada  
Sujeción mediante anilla

SH215T 92,00 €

Modelo	SH6T	SH215T
Tipo	Interior	Interior
Color	Blanco	Blanco
Potencia (100 V)	6 W	15 W
Tomas transformador	6 / 3 / 1,5 W	15 / 8 / 4 W
Presión sonora: 1W, 1m (Máxima)	88 (96) dB	92 (104) dB
Respuesta en frecuencias	150 – 20000 Hz	90-18000 Hz
Dimensiones (Ancho*Alto*Prof.) mm	Diám 120*126 mm	Diám 210*215 mm
Fijación	Soporte	Anilla
Rejilla	ABS	ABS
Cuerpo	ABS	ABS

## Altavoces exponenciales



**HMC38T**  
30 W 100 V  
Cuerpo en aluminio color blanco  
Redonda  
Incluye U de fijación  
Utilización en exterior e interior  
IP66

HMC38T 131,00 €



**HPX50T**  
50 W 100 V, y entrada a 8 Ohm  
Alta calidad de sonido. Dos vías: Woofer de 6.5" + altavoz de 1"  
Cuerpo en ABS  
Rectangular  
Incluye U de fijación  
Utilización en exterior e interior

HPX50T 337,00 €

Modelo	HMC38T	HPX50T
Tipo	Exterior / Interior	Exterior / Interior
Color	Blanco	Blanco
Potencia (100 V)	30 W	50 W
Tomas transformador	30 / 15 / 10 / 5 W	50 / 25 / 12,5 / 9 W
Presión sonora: 1W, 1m (Máxima)	107 (122) dB	99 (116) dB
Respuesta en frecuencias	260-8000 Hz	90-20000 Hz
Dimensiones (Ancho*Alto*Prof.) mm	Diám 325*355 mm	362*252*310 mm
Fijación	Soporte en U	Soporte en U
Cuerpo	Aluminio	ABS

## Interfaces telefónicas

Estos módulos permiten realizar llamadas a un sistema de megafonía desde cualquier teléfono de la instalación. Ambos modelos son compatibles tanto con la gama Sonelco Prestige Line como con los sistemas de megafonía a 100 V. Conexión a la centralita telefónica a través de una extensión analógica. Instalación en carril DIN (9 unidades). Alimentación a 16 V DC (con modelo P3230 o a partir de otra fuente de alimentación de la Prestige Line) Dimensiones: 157\*85\*57 mm.



**PL9671**  
Interfaz telefónico para emisión de avisos generales.

PL9671 139,00 €



**PL9674**  
Interfaz telefónico para emisión de avisos generales y hasta 7 zonas.

PL9674 325,00 €

## RACKS 19"



Los racks Merlaud están contruidos en acero de 15/10 mm, pintado Epoxy. Las puertas disponen de cristal de seguridad. Se suministran montados, incluyendo armario, puerta y ruedas. Hay disponible una amplia gama de accesorios, como paneles, ventiladores, etc. La medida suministrada es de 60 cm de profundidad.

### Rack de 8 Unidades

#### RACK08U

RACK08U 702,00 €

### Rack de 12 Unidades

#### RACK12U

RACK12U 721,00 €

### Rack de 22 Unidades

#### RACK22U

RACK22 887,00 €

## Accesorios:

#### TV21U

Chasis de 1 unidad con 2 ventiladores

#### V1677

Bastidor con 8 bases de enchufe, para instalación en rack de 19"

#### SVCF

Conjunto de 10 tornillos

TV21U 363,00 €  
V1677 OBSOLETO  
SVCF 19,60 €

#### PAV1U

Panel ciego de 1 unidad

#### PAV2U

Panel ciego de 2 unidades

#### PAV3U

Panel ciego de 3 unidades

PAV1U 23,50 €  
PAV2U 27,40 €  
PAV3U 35,50 €

#### PAV1UO

Panel de refrigeración de 1 unidad

#### EQ1U

Kit sujeción al rack de 1 unidad

#### EQ2U

Kit sujeción al rack de 2 unidades

PAV1UO 23,50 €  
EQ1U OBSOLETO  
EQ2U 23,50 €

#### X5070

Kit de 2 escuadras para rack de 19"

#### X5071

Kit de 2 escuadras para rack de 19" (para modelos CSD y RSF)

X5070 51,00 €  
X5071 51,00 €

## BUCLE DE INDUCCIÓN



#### BIM100 BIM200

Transformador de bucle de inducción para personas con dificultades auditivas.

Permite escuchar la señal de audio en el interior del perímetro del bucle, siempre que la persona lleve el aparato de audición adecuado. Potencia de 40 W, el modelo BIM100, y 80 W el modelo BIM200

BIM100 257,00 €  
BIM200 529,00 €

## INTERCOMUNICADOR IA200

Sistema de intercomunicación "manos libres"

El intercomunicador automático IA-200 es un equipo especialmente diseñado para resolver numerosos problemas de comunicación.

Las principales aplicaciones son bancos, empresas, joyerías, locutorios, instituciones penitenciarias, estaciones ferroviarias, de autobuses, zonas estériles de hospitales, cabinas expendedoras de tickets, etc.



#### IA-210

Terminal con micrófono, altavoz y alimentador incluido (zona interior)

IA-210 241,00 €



#### IA-202

Micrófono (zona exterior)

IA-202 45,00 €



#### IA-207

Difusor acústico (zona exterior)

IA-207 55,00 €

Si se desea, en lugar del modelo IA207 puede instalarse otro difusor de 8 Ohm, ya sea de superficie como el baffle de dos vías P7375, o empotrado en techo, como el altavoz P4715.





# SISTEMAS DE INTERCOMUNICACIÓN

Equipos de intercomunicación para uso en **ZONAS DE REFUGIO** o instalaciones donde se requiere una solución robusta y fiable, en aplicaciones comerciales e industriales:

- Zonas de refugio (\*)
- Puertas de acceso a empresas
- Entrada a almacenes
- Muelles de carga
- Salida y entrada de parkings
- Recintos penitenciarios
- Plantas psiquiátricas, etc.

Diseñados para su uso en edificios que dispongan de un puesto de control permanente durante su horario de actividad y zona de refugio. Se componen de central e intercomunicador visual y auditivo.

Todos los modelos de intercomunicadores son anti-vandálicos. Con caja de montaje metálica de alta resistencia y agarre con tornillos de seguridad.

Cumplen con el CTE SUA9/SI 3 (Evacuación de ocupantes con zonas de refugio).

Instalación en superficie o empotrada.

## Sistema de intercomunicación analógico



**PH6085** **NOVEDAD**

Intercomunicador visual y auditivo antivandálico. Dispone de señalización acústica (mensaje pregrabado) y luminosa (led de color rojo). Incorpora botón para realizar llamada, y micrófono y altavoz para intercomunicación con el puesto de control. Alimentación a 15 V DC, desde fuente P3295. Dimensiones (Ancho\*Alto\*Profundo): 124\*204\*58 mm.

**PH6085** **295,00 €**



**PH6108** **NOVEDAD**

Puesto de control. Con display LCD alfanumérico (con 4 líneas) en color azul. Permite visualizar y escuchar las llamadas de las zonas equipadas con intercomunicadores PH6085, así como mantener comunicación de voz con la zona que ha realizado la llamada. Precisa de cable P5906, conector PCH6009 con marco embellecedor KCP9300-01 y fuente de alimentación P3295 (Ver sistema P6000 en pág. 4).

**PH6108** **495,00 €**

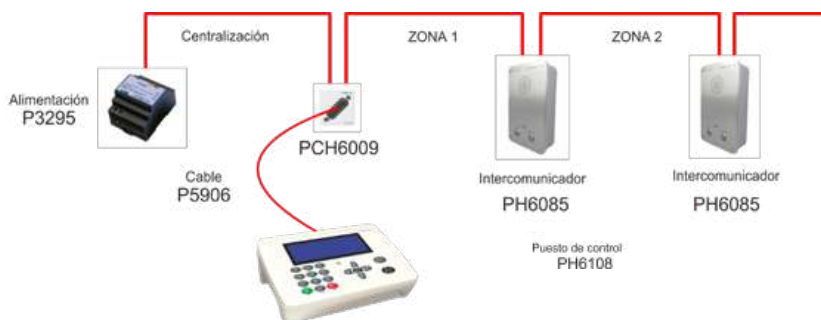

## Sistema de intercomunicación IP/SIP y GSM

Intercomunicadores antivandálicos de aluminio. Con un botón de llamada retro iluminado con leds de color azul. Incorpora mensaje pregrabado. Disponen de indicaciones en Braille de "pulse llamada". Pintura tratada, horneada, de alta durabilidad y resistencia a intemperie e incidencias climáticas. Color gris texturizado RAL 9006. Existen opciones en color amarillo o rojo. Consultar disponibilidad y precio. Alimentador incluido.

Dimensiones (Ancho\*Alto\*Profundo): 116\*188\*40 mm



**IS3028IP**  
Intercomunicador IP-SIP estándar  
Alimentación POE o 12-24 VDC  
**IS3028IP** **442,00 €**

**IS3040GSM**  
Intercomunicador GSM  
Alimentación 12 VDC  
**IS3040GSM** **458,00 €**



**IS3770IP**  
Puesto de control IP-SIP. Con display táctil de 7". Permite visualizar y escuchar las llamadas de las zonas equipadas con intercomunicadores IS3028IP e IS3040GSM, así como mantener comunicación de voz con la zona que ha realizado la llamada. Con alimentador incluido

**IS3770IP** **Consultar**

(\*) Zonas de refugio  
Real Decreto 173/2010, de 19 de febrero, por el que se modifica el Código Técnico de la Edificación, aprobado por el Real Decreto 314/2006, de 17 de marzo, en materia de accesibilidad y no discriminación de las personas con discapacidad.  
"En edificios de uso diferente al Uso Residencial Vivienda que dispongan de un puesto de control permanente durante su horario de actividad, la zona de refugio contará con un intercomunicador visual y auditivo con dicho puesto."



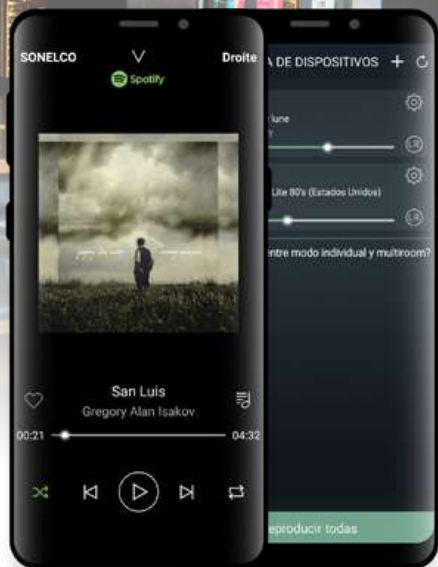

# WiFi SYSTEMS

Los WiFi Systems de Sonelco permiten escuchar la música desde la nube, a través de router, o directamente desde un dispositivo local (tablet u ordenador).

El mejor sonido con los altavoces y bafles WiFi Sonelco. Potencia, sonido HiFi y máxima funcionalidad sin hilos.

## APP

Control de todas las funciones de sonido de forma sencilla desde el móvil, tablet u otro dispositivo con wifi, a través de la APP "Sonelco WiFi" gratuita. Descarga en   Es compatible también con otros sistemas operativos del mercado como Windows 10, iTunes, etc. (\*)

## Música sin límites



Millones de canciones y miles de emisoras de radio disponibles utilizando aplicaciones como Spotify, Tidal, iTunes, Tuneln,... (\*) :

## Sistema Multi-Room Y Multi-Zona

Permite disfrutar de una canción diferente en cada habitación, pueden agruparse varias habitaciones o escuchar la misma música en toda la casa.

Los sistemas WiFi de Sonelco permiten realizar diversos tipos de instalaciones de sonido:

- Sistemas empotrados todo en techo.
- Equipos para superficie y/o exterior.
- Módulo para empotrar en caja universal

## Sistema para techo

Diseño innovador que se integra perfectamente en todo tipo de decoraciones.

- El modelo W-77 incorpora amplificador estéreo de alta potencia. Alimentación directa a 230 V AC. Salida para la conexión de otro altavoz pasivo W-64 o activo W-20.
- Altavoz de dos vías coaxial, con woofer de fibra de vidrio y reproducción de sonido de alta fidelidad.
- Diseño estético y funcional. El diseño compacto y la rejilla innovadora junto con la instalación en falso techo hacen que el altavoz quede integrado en cualquier decoración. Sus dimensiones son ideales, ya que las 6,5" del altavoz permiten obtener las máximas prestaciones en un espacio de sólo 21 cm.
- Fácil instalación en falso techo

Ideal para viviendas, y también para comercios y espacios en los que se deseen altas prestaciones de audio.

(\*) Las marcas indicadas pertenecen a sus respectivos propietarios, los cuales no tienen vinculación alguna con Sonelco



## Equipos para superficie y exterior

Bafles para uso tanto en interior como en exterior (IP 66). Tienen un diseño atractivo y compacto, de líneas redondeadas, y disponen de altas prestaciones. Fácil instalación en pared con accesorio suministrado.

- El modelo W-87 incorpora amplificador estéreo de alta potencia. Alimentación directa a 230 V AC. Salida para la conexión de otro bafle pasivo W-48.
- Bafle con altavoz de dos vías coaxial, con woofer de 6,5" y reproducción de sonido de alta fidelidad.

Para zonas exteriores de chalets, buhardillas, terrazas de bares, y para comercios y zonas sin falso techo.

## Módulo para caja universal

El PCP1277 es un sistema único en el mercado con diseño compacto y gran versatilidad:

- Dispone de entrada para canal auxiliar, por regleta. Basta añadir un módulo PC3110 (para combinar con una fuente de sonido externa) o un PC3682 (con lector MP3-USB).
- Incorpora amplificador de 3+3W 4 Ohm para conexión directa de 2 altavoces, pudiendo combinarse también con amplificadores P6611, P6621 y P6623, en instalaciones con más difusores. Alimentación a 16 V DC.
- Diseño ultra-compacto de solo 45\*45 mm, para instalación en caja universal de mecanismos, con marco embellecedor Sonelco (ver pág. 32 de accesorios) o combinado con la mayoría de los mecanismos eléctricos (ver pág. 33)

Ideal tanto para obra nueva como para instalaciones existentes, como central de un sistema de sonido cableado o como sistema independiente en una habitación o zona.

- Millones de canciones en "streaming" desde diferentes proveedores de música
- O simplemente la música guardada en el dispositivo
- Más de 100.000 emisoras de radio por internet
- O escuchar las emisoras locales favoritas a través del sintonizador FM incorporado



**W-77**  
Altavoz WiFi amplificado 20+20W.  
Incluye todas las prestaciones

**W-77 299,00 €**

**W-64**  
Altavoz auxiliar 80/160W  
Altavoz pasivo para conectar a un modelo amplificado

**W-64 89,00 €**

**W-20**  
Altavoz amplificado 20+20W.  
Altavoz amplificado para conectar al modelo con Wifi en habitaciones con más de 2 altavoces.

**W-20 189,00 €**



**W-87**  
Bafle WiFi amplificado 20+20W  
Incluye todas las prestaciones

**W-87 339,00 €**

**W-48**  
Bafle auxiliar 60/100 W  
Bafle pasivo para conectar a un modelo amplificado

**W-48 119,00 €**



**PCP1277**  
Módulo reproductor WiFi.  
3+3 W 4 Ohm estéreo.  
Formato para caja universal.

**PCP1277-01 136,00 €**  
**PCP1277-02 137,50 €**  
**PCP1277-10 137,50 €**  
**PCP1277-12 140,60 €**

22

## WIFI SYSTEMS - Kit con mando PCP1277 (para caja universal)



### PK2477

Sistema de sonido con receptor WiFi. Incluye: Mando estéreo PCP1277, que permite escuchar música via WiFi, utilizando un smartphone, tablet, portátil, etc., o a través de entrada auxiliar por regleta, añadiendo un módulo PC3110 o un PC3682 (con lector MP3-USB). Fuente de alimentación P3208. Dos altavoces P4715-01 de 4", de 7/15 W (nom/máx). Rejilla metálica P4284-01. Marco embellecedor KCP9300. Fácil instalación del mando en caja universal y altavoces en falso techo o en la caja de empotrar P4905

**PK2477-01 195,00 €**  
**PK2477-02 197,10 €**  
**PK2477-12 201,20 €**

Apartado	Modelo	W-77	W-64	W-20	W-87	W-48
Wi-Fi	Estándar Formatos de audio soportados: MP3, AAC, WAV, FLAC, APE, OGG, WMA, DTS, AC3, m4a	802.11b/g/n √			802.11b/g/n √	
Amplif.	Potencia RMS	20+20 W		20+20 W	20+20 W	
	Tipo	Estéreo, integrado		Estéreo, integrado	Estéreo, integrado	
	Impedancia	4 Ohm		4 Ohm	4 Ohm	
	Relación señal / ruido	≥ 100 dB		≥ 100 dB	≥ 100 dB	
	Respuesta en frecuencias (-3dB)	20-20000 Hz		20-20000 Hz	20-20000 Hz	
Alimentación	230 V AC		230 V AC	230 V AC		
Altavoz	Tipo	← 2 vías coaxial →			← 2 vías coaxial →	
	Instalación	← Empotrado en falso techo →			← Superficie →	
	Color	← Blanco →			← Negro →	
	Rejilla	← Metálica. Sujeción con imanes de neodimio →			← Metálica, de aluminio →	
	Altavoz	← Woofer de fibra de vidrio de 6,5" y tweeter de 0,8" →			← Woofer de p.p. 6,5" y t. 25 mm →	
	Impedancia	← 4 Ohm →			← 8 Ohm →	
	Potencia nominal / máxima	← 80/160 W →			← 60/100 W →	
	Presión sonora 1W, 1m	← 90 dB →			← 87 dB →	
	Respuesta en frecuencias	← 40-25000 Hz →			← 95-20000 Hz →	
	Dimensiones	← Ø210*135 mm →			← 201*320*168 mm →	
	Agujero instalación (diámetro)	← 180 mm →				
Profundidad necesaria instalación	← 135 mm →					
Fijación	← Abrazaderas ajustables en altura →			← Soporte de aluminio incluido →		





## EASY SERIES BLUETOOTH SYSTEMS



Los sistemas "Easy Series" de SoneLco, todos ellos con Bluetooth®, están diseñados para realizar instalaciones de sonido de forma fácil y sencilla.

Una característica fundamental de la gama es su alimentación directa a la red eléctrica (230 V). Ello hace innecesario el uso de centrales o fuentes de alimentación.

Todos los modelos incorporan receptor "Bluetooth" que permite escuchar música desde dispositivos tipo smartphone, tablet, portátil, etc., sin necesidad de realizar cableado adicional.

Además, la mayoría de modelos incorporan sintonizador de radio FM.

Estas prestaciones hacen que se pueda acceder a una cantidad de música ilimitada (\*):

- Millones de canciones en "streaming" desde diferentes proveedores de música
- O simplemente la música guardada en el dispositivo
- Más de 100.000 emisoras de radio por internet
- O escuchar las emisoras locales favoritas a través del sintonizador FM incorporado

Las funciones se controlan mediante APP gratuita "SoneLco BT":

- Control de volumen, mute y apagado
- Selección de fuente de sonido: FM, BT y AUX
- Iconos para acceso directo a música online
- Búsqueda y memorización de emisoras de radio
- 12 iconos de acceso directo a las emisoras favoritas
- Función Superbass y Sonido ideal (de fábrica)
- Regulación de graves y agudos
- Cuatro ecualizaciones: Rock, Pop, Jazz, Classic



(\*). Todas las marcas indicadas (Bluetooth, Android, iOS, Spotify, Youtube, Tunein, Deezer, qobuz,...) son propiedad de sus respectivos propietarios y no existe relación de SoneLco con ellos.



## BLUETOOTH SYSTEMS – Módulos para instalación en falso techo. Control a través de APP.



### P3672

Módulo electrónico con receptor Bluetooth, sintonizador FM estéreo y amplificador de 1,5+1,5W a 8 Ohm. Para utilizar con 2 altavoces de 8 Ohm. Control de funciones con APP "Sonelco BT".

**P3672 147,00 €**

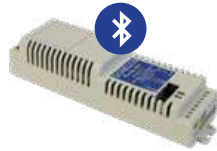

### P3673

Módulo electrónico con receptor Bluetooth, sintonizador FM estéreo, entrada auxiliar y amplificador de 10+10W a 4 Ohm. Posibilidad de colocarse en diferentes habitaciones, en instalaciones con un canal centralizado. Para utilizar con 2 altavoces de 4 Ohm, 4 altavoces de 8 Ohm u 8 altavoces de 16 Ohm. En instalaciones donde se requieran más altavoces puede combinarse con el amplificador P6623 de 10+10W (ver pág. 39). Control de funciones con APP "Sonelco BT".

**P3673 175,00 €**

Módulos electrónicos	Amplificadores con BT + FM	
Modelo	P3672	P3673
Canales de música	2	3
Tipo	BT + FM	BT + FM + AUX
Amplificador	Estéreo	Estéreo
Potencia	1,5+1,5 W	10+10 W
Impedancia	8 Ohm	4 Ohm
Control mediante APP (*)	X	X
Instalación	En falso techo	En falso techo
Alimentación	230 V AC	230 V AC
Dimensiones (LargoxAltoxAProf.)	179x42x51 mm	179x42x51 mm

## BLUETOOTH SYSTEMS – Kits para instalación en falso techo. Control a través de APP.



### P8206

Kit de sonido básico, para baños, cocinas y oficinas. Incluye:  
Módulo electrónico P3672 de 1,5+1,5W, con BT y FM  
2 altavoces P7112-01 de 2" de 4/10 W (nom/máx)  
6 m de cable para altavoces  
Cable de antena

**P8206 197,00 €**



### P8209

Kit de sonido con 2 altavoces Hi-Fi de 4". Incluye:  
Módulo electrónico P3673 de 10+10W, con BT y FM  
2 altavoces P7150-01 de 4" y 4 Ohm, de 20/40 W (nom/máx). Con nueva rejilla metálica P4284-01, de diseño envolvente y alto grado de perforación.  
6 m de cable para altavoces  
Cable de antena

**P8209 233,00 €**



### P8210

Kit de sonido con 4 altavoces, para locales comerciales. Incluye:  
Módulo electrónico P3673 de 10+10W, con BT y FM  
4 altavoces P4715-01 de 4" y 8 Ohm, de 7/15 W (nom/máx). Con nueva rejilla metálica P4284-01, de diseño envolvente y alto grado de perforación.  
Cable de antena

**P8210 283,00 €**

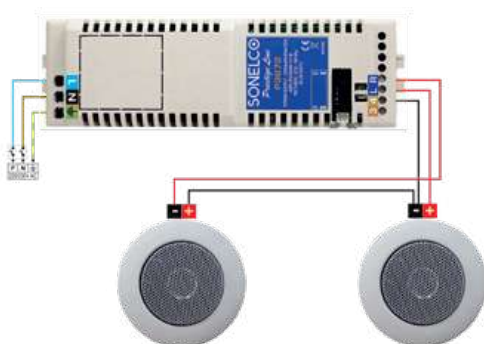

Esquema de instalación P8206.

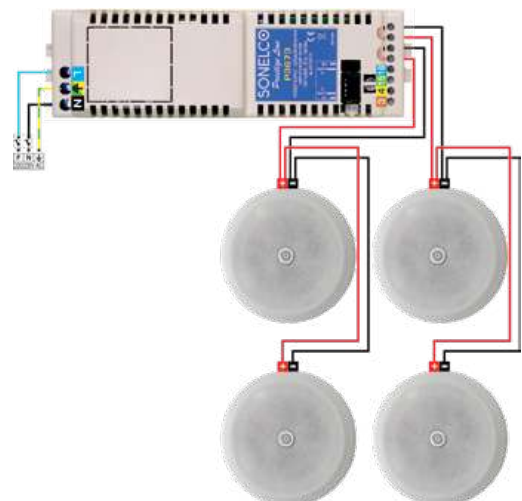

Esquema de instalación P8210.

APP "Sonelco BT".  
Descarga en:





## BLUETOOTH SYSTEMS – Mando para caja universal alimentado a 230 V AC



Mando con dispositivo BLUETOOTH  
Ideal para Hoteles, Baños, Cocinas

### PCP1293

Mando estéreo para escuchar música desde cualquier dispositivo que incorpore "bluetooth": teléfono, tablet, portátil, etc. Funciona sin APP Sonelco, directamente con el dispositivo utilizado. Alimentación directa a 230 V AC. Incorpora interruptor On/Off/Mute y control de volumen independiente. Potencia 1.5+1.5W RMS a 8 Ohm. Instalación en caja universal. Compatible con la mayoría de mecanismos eléctricos.

PCP1293-01	111,00 €
PCP1293-02	112,50 €
PCP1293-10	112,50 €
PCP1293-12	115,60 €

## EASY Series – Kits con mando PCP1293 o PCP1273 (para caja universal)



LOS ALTAVOCES A CONECTAR DEBEN SER DE 8 Ohm.

### PK2293

Sistema de sonido autónomo por BLUETOOTH. Incluye:

- Mando estéreo PCP1293, para escuchar música desde cualquier dispositivo que incorpore "bluetooth": teléfono, tablet, portátil, etc. Alimentación directa a 230 V AC. Incorpora interruptor On/Off/Mute y control de volumen independiente. Potencia 1.5+1.5W RMS a 8 Ohm
  - 2 altavoces P7112-01 de 2", de 4/10 W (nom/máx).
  - Marco embellecedor KCP9300
- Fácil instalación del mando en 1 caja universal y altavoces en falso techo.

PK2293-01	149,00 €
PK2293-02	151,10 €
PK2293-12	155,20 €



### PK2273

Sistema de sonido autónomo por BLUETOOTH con sintonizador FM integrado. Incluye:

- Mando estéreo PCP1273 con selección de hasta 3 fuentes de sonido diferentes:
  - Música desde cualquier dispositivo que incorpore "bluetooth": teléfono, tablet, portátil,
  - Sintonizador FM integrado
  - Opción de un tercer canal musical, añadiendo módulo PC3110 (para conectar cualquier fuente de sonido) o PC3682 (con lector MP3-USB)
 Potencia 1.5+1.5W RMS a 8 Ohm  
Funciones "loudness" y "superbass". Función "sleep"  
Memorización de hasta 30 emisoras de FM  
APP gratuita (\*) para control de las funciones desde el móvil o tablet, además de poder hacerlo directamente con el mando
- Fuente de alimentación P3208
- 2 altavoces P7112-01 de 2", de 4/10 W (nom/máx).
- Marco embellecedor KCP9300

Fácil instalación del mando en caja universal y altavoces en falso techo.

PK2273-01	198,00 €
PK2273-02	200,10 €
PK2273-12	204,20 €



### PK2473

Sistema de sonido autónomo por BLUETOOTH con sintonizador FM integrado. Incluye:

- Mando estéreo PCP1273 con selección de hasta 3 fuentes de sonido diferentes:
  - Música desde cualquier dispositivo que incorpore "bluetooth": teléfono, tablet, portátil,
  - Sintonizador FM integrado
  - Opción de un tercer canal musical, añadiendo módulo PC3110 (para conectar cualquier fuente de sonido) o PC3682 (con lector MP3-USB)
 Potencia 1.5+1.5W RMS a 8 Ohm  
Funciones "loudness" y "superbass". Función "sleep"  
Memorización de hasta 30 emisoras de FM  
APP gratuita (\*) para control de las funciones desde el móvil o tablet, además de poder hacerlo directamente con el mando
- Fuente de alimentación P3208
- 2 altavoces P4715-01 de 4", de 7/15 W (nom/máx). Con nueva rejilla metálica P4284-01
- Marco embellecedor KCP9300

Fácil instalación del mando en caja universal y altavoces en falso techo o en caja de empotrar P4905.

PK2473-01	209,00 €
PK2473-02	211,10 €
PK2473-12	215,20 €



### PK4473

Sistema de sonido autónomo por BLUETOOTH con sintonizador FM integrado. Diseñado para locales comerciales. Incluye:

- Mando estéreo PCP1273 con selección de hasta 3 fuentes de sonido diferentes:
  - Música desde cualquier dispositivo que incorpore "bluetooth": teléfono, tablet, portátil,
  - Sintonizador FM integrado
  - Opción de un tercer canal musical, añadiendo módulo PC3110 (para conectar cualquier fuente de sonido) o PC3682 (con lector MP3-USB)
 Funciones "loudness" y "superbass". Función "sleep"  
Memorización de hasta 30 emisoras de FM  
APP gratuita (\*) para control de las funciones desde el móvil o tablet, además de poder hacerlo directamente con el mando
- Amplificador de 10+10 W estéreo sobre 2 Ohm
- 4 altavoces P7150-01 de 4" y 4 Ohm, de 20/40 W (nom/máx). Con nueva rejilla metálica P4284-01
- Marco embellecedor KCP9300

Fácil instalación del mando en caja universal y amplificador y altavoces en falso techo, o en caja de empotrar P4905.

PK4473-01	325,00 €
PK4473-02	327,10 €
PK4473-12	331,20 €

APP "Sonelco BT".  
Descarga en:





# SONORIZACIÓN AMBIENTAL Y COMUNICACIONES

## SONORIZACIÓN AMBIENTAL Y COMUNICACIONES EN BAJA IMPEDANCIA. PRESTIGE LINE

Los sistemas de difusión sonora Sonelco están compuestos, fundamentalmente, por la centralización, los mandos de control, con amplificador incorporado, y los difusores en baja impedancia. Existe asimismo una amplia gama de productos complementarios como pupitres, amplificadores, previo de micro, grabador de mensajes, etc.

Con todo ello pueden realizarse tanto instalaciones domésticas como comerciales e industriales, con una alta calidad de sonido.

### CENTRALIZACIÓN

La centralización del sistema puede hacerse de diversas maneras:

- Mediante una central de sonido, que integra en un mismo equipo la fuente de alimentación, el preamplificador y/o las fuentes de sonido.
- Utilizando el sistema modular, en el que la fuente de alimentación es independiente y el preamplificador y las fuentes de audio se suministran en formato para instalación en caja universal

### CENTRALES

Las centrales se colocan junto al equipo de sonido. Conexión mediante conectores RCA.

Si se desea utilizar la función de telecontrol, el equipo de música ha de alimentarse a través de la central.

La central alimenta los mandos a 16 V DC

Existen múltiples modelos, con diferentes prestaciones según el formato considerado (Instalación en caja cuadrada o en la alargada tradicional): 1, 2 y 4 canales. Potencias de 25 y 60 VA

### Centrales en formato cuadrado (\*)

Para configurar una central, ya sea con el fin sustituir centrales en formato cuadrado, o para instalaciones nuevas con caja P9002, se precisa de una fuente de alimentación P3266-01 junto a un módulo preamplificador PC3110-01, o alguna de las fuentes de sonido disponibles.

Asimismo, es necesario un marco embellecedor KM9211-01. Tanto los módulos como el marco se sirven por separado. Ver páginas siguientes.

Dimensiones: 142\*146\*50 mm (Ancho\*Alto\*Profundo)

Tensión de entrada de alimentación: 230 V AC 50/60 Hz



**P3266**  
Fuente de alimentación.  
60 VA 15 V DC

**P3266-01 105,00 €**

#### Configuración típica de central de 1 canal:

- P3266-01 + PC3110-01 + KM9211-01 (Central de un canal estéreo, con entradas RCA)

#### Ejemplos de configuraciones tipo de centrales para mandos de 2 canales:

- P3266-01 + 2xPC3110-01 + KM9211-01 (Central de 2 canales estéreo, con entradas RCA)
- P3266-01 + 1xPC3682-01 + KM9211-01 (Central de 2 canales estéreo, con lector MP3-USB y entrada de Jack de 3,5)
- P3266-01 + 1xPC3110-01 + 1xPCP1276-01 + KM9211-01 (Central de 2 canales estéreo, con entradas RCA y receptor BT/FM)
- P3266-01 + 1xPC3110-01 + 1xPCP1272S-01 + KM9211-01 (Central de 2 canales estéreo, con entradas RCA y Sintonizador FM)
- P3266-01 + 1xPC3110-01 + 1xPCP1277-01 + KM9211-01 (Central de 2 canales estéreo, con entradas RCA y receptor WiFi)

#### Configuración de central de 4 canales:

- P3266-01 + 2xPC3682-01 (Central de 4 canales estéreo, con 2 lectores MP3-USB y 2 entradas de Jack de 3,5). El segundo módulo PC3682-01 se suministra al 50% de su precio.

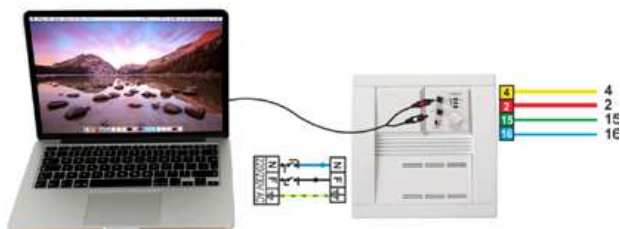

Ejemplo de instalación con 1 canal estéreo.

Línea de salida: 2 hilos para alimentación de la instalación (2 y 4) y 2 hilos para la música estéreo (5 y 6)

(\*) Precisan marco embellecedor KM9211-01, que se sirve por separado

Colores módulos: 01 Blanco



## Centrales en formato rectangular (\*)



### P4018

Potencia 25 VA  
1 canal estéreo.

**P4018-01 169,00 €**

### Centrales de 2 canales

Si se desea disponer de 2 canales musicales con la central P4018, basta con incorporar a la misma el módulo requerido (sintonizador FM, lector MP3-USB, lector MP3-SD, entrada auxiliar RCA, receptor Bluetooth o receptor WiFi) (\*).

#### Configuraciones posibles de 2 canales estéreo (Canal 1 entradas RCA):

- P4018-01 + PCP1272S-01 (Canal 2 con sintonizador FM)
- P4018-01 + PC3682-01 (Canal 2 con reproductor de MP3-USB)
- P4018-01 + PC3110-01 (Canal 2 con entrada auxiliar RCA)
- P4018-01 + PC3680-01 (Canal 2 con reproductor de MP3-SD)
- P4018-01 + PCP1276-01 (Canal 2 con receptor Bluetooth® o sintonizador FM, seleccionable)
- P4018-01 + PCP1277-01 (Canal 2 con receptor WiFi)

(\*) Ver módulos en pág. 28

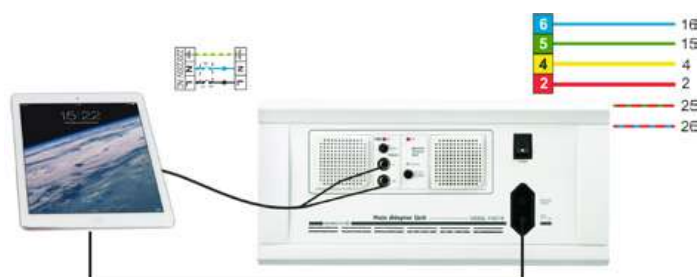

Ejemplo de instalación con 2 canales estéreo. Línea de salida: 2 hilos para alimentación de la instalación (2 y 4) y 4 hilos para la música estéreo (15 y 16 primer canal, 25 y 26 segundo canal)

Modelo	P4018
Formato	Rectangular
Canales de audio estéreo	1
Lector MP3	Opcional
Sintonizador FM estéreo	Opcional
Potencia	25 VA
Sensibilidad entradas	60 mV - 25 V RMS
Tensión de salida alimentación	16 V DC
Tensión de salida sonido	3 V RMS
Respuesta en frecuencias	10 Hz-25 kHz (±3dB)
Tensión entrada de alimentación	230 V AC 50/60 Hz
Apagado remoto fuente de sonido	√
Intensidad máxima de la base de red	1.5 A
Dimensiones (Ancho*Alto*Prof.) mm	188*140*50

27

## ACCESORIOS

### Para formato cuadrado



**KM9211**  
Marco embellecedor  
Dimensiones:  
152\*150 mm

**KM9211-01 7,10 €**



**P9202**  
Tapa

**P9202 3,50 €**



**P9002**  
Caja de empotrar  
Dimensiones  
exteriores:  
134\*134\*44 mm

**P9002 3,30 €**



**P9026**  
Suplemento para  
instalación en  
superficie  
Dimensiones  
exteriores:  
152\*152\*52 mm

**P9026-01 15,60 €**

### Para formato rectangular



**P4902**  
Caja de empotrar  
Dimensiones exteriores: 280\*118\*45 mm

**P4902 3,30 €**



**P4912**  
Suplemento para instalación en superficie  
Dimensiones: 290\*126\*46 mm

**P4912 14,40 €**

Colores módulos: 01 Blanco



## SISTEMA MODULAR

Instalación de la fuente de alimentación en carril Din o en falso techo, y de los módulos de entradas de audio y de las fuentes de sonido en caja universal. Esto permite que todos los módulos de audio puedan integrarse con mecanismos eléctricos. Además hace que sea más flexible la combinación de fuentes de audio a utilizar.

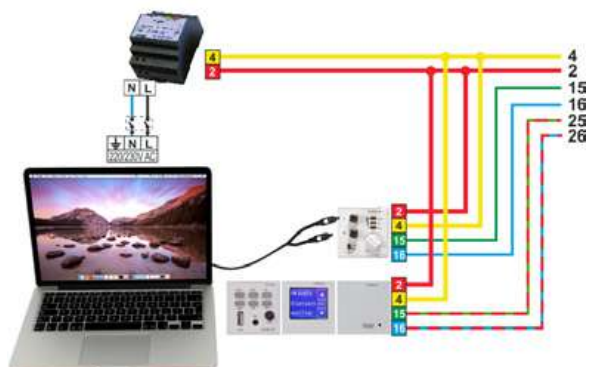

Ejemplo de instalación con 2 canales estéreo. Línea de salida: 2 hilos para alimentación (2 y 4) y 4 hilos para la música estéreo (15 y 16 primer canal, 25 y 26 segundo canal)

### Fuentes de alimentación

**P3208**



**P3208 45,00 €**

**P3231**



**P3231 92,00 €**

**P3295**



**P3295 149,00 €**

Modelo	P3208	P3231	P3295
Montaje	Empotrable en caja universal o en falso techo	Carril Din (2 unidades)	Carril Din (4 unidades)
Potencia	12 VA	30 VA	95 VA
Tensión de salida alimentación	← 15 V DC →		
Tensión entrada de alimentación	← 230 V AC 50/60 Hz →		
Dimensiones (Ancho*Alto*Prof.) mm	49*49*26	35*90*55	70*90*55

### Módulo de entradas y fuentes de audio



**PC3110**

Módulo de entradas 1 canal estéreo. Entradas RCA. Para uso con todo tipo de fuentes de audio.

**PC3110-01 59,90 €**  
**PC3110-02 61,40 €**  
**PC3110-10 61,40 €**  
**PC3110-12 64,50 €**



**PCP1272S**

Sintonizador FM estéreo 30 memorias Scan remoto

**PCP1272S-01 118,00 €**  
**PCP1272S-02 119,50 €**  
**PCP1272S-10 119,50 €**  
**PCP1272S-12 122,60 €**



**PCP1276**

Módulo con Bluetooth y sintonizador FM. Puede utilizarse para reproducir la música suministrada por cualquier dispositivo que incorpore Bluetooth, y también como sintonizador FM.

**PCP1276-01 139,90 €**  
**PCP1276-02 141,40 €**  
**PCP1276-10 141,40 €**  
**PCP1276-12 144,50 €**



**PC3682**

Módulo de 2 canales. Reproductor de MP3 con conector USB, y entrada de jack para fuente de audio externa.

**PC3682-01 122,00 €**  
**PC3682-02 123,50 €**  
**PC3682-10 123,50 €**  
**PC3682-12 126,60 €**



**PCP1277**

Reproductor WiFi. Instalado como fuente de sonido central del sistema permite distribuir la música recibida por WiFi a los mandos existentes en la instalación, a través del cableado. Puede colocarse también en instalaciones existentes si se quieren incorporar más prestaciones.

**PCP1277-01 136,00 €**  
**PCP1277-02 137,50 €**  
**PCP1277-10 137,50 €**  
**PCP1277-12 140,60 €**

Dimensiones módulos: 45\*45\*45 mm

Colores módulos: ○ 01 Blanco ● 02 Gris antracita ● 10 Marfil ● 12 Acero



## MANDOS Y MÓDULOS DE 45\*45 MM (INSTALACIÓN EN CAJA UNIVERSAL)

Sonelco ofrece la gama más amplia del mercado, con diferentes líneas de producto para cubrir todas las necesidades.

### Serie COMPACT BASIC (\*)



**PCB1245**  
4 canales mono  
+ recepción de avisos

PCB1245-01	70,10 €
PCB1245-02	71,60 €
PCB1245-10	71,60 €
PCB1245-12	74,70 €



**PCB1350**  
Micrófono  
Llamada general y 5 zonas

PCB1350-01	49,80 €
PCB1350-02	51,30 €
PCB1350-10	51,30 €
PCB1350-12	54,40 €

(\*) Los mandos Compact Basic no pueden montarse con los mecanismos de Bticino, Gewiss y Vimar. Para esas combinaciones utilizar la serie Compact Plus o Compact Domo. El mando de 4 canales también está disponible para adaptaciones de Bticino, Gewiss y Vimar, en formato PCP (consultar precio).

### Serie COMPACT PLUS

Disponen de una óptima calidad de sonido y una suave regulación de la curva de respuesta musical con mínima distorsión.



**PCP1222**  
Mando configurable:  
- 2 canales estéreo  
- 2 canales mono  
- 1 canal estéreo / avisos  
Entrada auxiliar  
Salida de auriculares

PCP1222-01	64,00 €
PCP1222-02	65,50 €
PCP1222-10	65,50 €
PCP1222-12	68,60 €

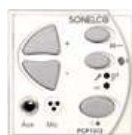

**PCP1312** **NOVEDAD**  
1 canal estéreo.  
Entrada auxiliar.  
Intercomunicación.

PCP1312-01	102,00 €
PCP1312-02	103,50 €
PCP1312-10	103,50 €
PCP1312-12	106,60 €

29

### Serie COMPACT PLUS Bluetooth®

Disponen de receptor "Bluetooth" que permite escuchar música desde dispositivos tipo smartphone, tablet, portátil, etc, pudiendo acceder a una cantidad de música ilimitada, ya sea en "streaming" o la música que se tenga guardada en el propio dispositivo.

APP gratuita para el control remoto de los mandos PCP1273 y PCP1276 desde smartphones, tablets, u otros dispositivos con Bluetooth®. Permite realizar las siguientes funciones:



- Control de volumen, mute y apagado
- Selección de fuente de sonido: FM, BT y AUX
- Iconos para acceso directo a música online
- Búsqueda y memorización de emisoras de radio
- 12 iconos de acceso directo a las emisoras favoritas
- Función Superbass y Sonido ideal (de fábrica)
- Regulación de graves y agudos
- Cuatro ecualizaciones: Rock, Pop, Jazz, Classic



**PCP1273**  
1 canal estéreo, receptor  
Bluetooth® y Sintonizador FM

PCP1273-01	115,90 €
PCP1273-02	117,40 €
PCP1273-10	117,40 €
PCP1273-12	120,50 €



**PCP1276**  
Pantalla táctil. 1 canal estéreo,  
receptor Bluetooth® y  
Sintonizador FM.

PCP1276-01	139,90 €
PCP1276-02	141,40 €
PCP1276-10	141,40 €
PCP1276-12	144,50 €



## Serie COMPACT DOMO

Las máximas prestaciones en audio y comunicaciones. Selección de hasta 4 fuentes de audio diferentes, y múltiples funciones de intercomunicación controladas por bus, el cual facilita la instalación.



**PCD1310**  
1 canal estéreo  
Sintonizador FM  
Entrada auxiliar  
Intercom - Vigilancia



**P4804**  
Funciones (según prestaciones del mando con el que se utilice):  
Control de volumen. Selección de canal. Búsqueda y grabación directa de emisoras de radio. Búsqueda de emisoras mediante introducción de frecuencia. Selección de 4 ecualizaciones diferentes: Jazz, Classic, Pop y Rock.  
Apertura del micrófono del mando PCD1310 para realizar llamadas generales o a una zona. Selección de escenarios locales.

<b>PCD1310-01</b>	<b>138,00 €</b>
<b>PCD1310-02</b>	<b>139,50 €</b>
<b>PCD1310-10</b>	<b>139,50 €</b>
<b>PCD1310-12</b>	<b>142,60 €</b>

<b>P4804</b>	<b>15,00 €</b>
--------------	----------------

Serie	COMPACT BASIC		COMPACT PLUS		COMPACT PLUS Bluetooth		COMPACT DOMO
	PCB1245	PCB1350	PCP1222	PCP1312	PCP1273	PCP1276	PCD1310
Modelo	PCB1245	PCB1350	PCP1222	PCP1312	PCP1273	PCP1276	PCD1310
Potencia máxima amplificador	1.5W		3+3W	1.5+1.5W	1.5+1.5W	3+3W	1.5+1.5W
Tipo	Mono		Estéreo	Estéreo	Estéreo	Estéreo	Estéreo
Canales audio de entrada	4		1 o 2 (*)	1	1	1	1
Receptor BLUETOOTH®					1	1	
Sintonizador FM estéreo incorporado					1	1	1
Entrada auxiliar para fuente local (jack)			1	√			1
Total fuentes sonido seleccionables	4		2 o 3 (*)	2	3	3	3
Salida auriculares			√				
APP para control remoto de funciones (**)					√	√	
Receptor IR para mando a distancia P4804							√
Display gráfico OLED							√
Pantalla táctil color azul						√	
Función Loudness y Superbass			√	√	√	√	√
Ecualizaciones					√	√	√
Encendido / Apagado de toda la instalación							√
Función scan (Sintonizadores Sonelco)	√		√	√			
Función "Sleep"	√		√	√	√	√	√
Despertador programable semanalmente						√	√
Impedancia salida	8 Ohm		4 Ohm	8 Ohm	8 Ohm	4 Ohm	8 Ohm
Recepción de avisos	√		√	√			√
Micrófono intercomunicación		√		√			√
Zonas de llamada del micrófono		Gral. y 5 zonas		General			250 zonas
Sistema de vigilancia (niñera electrónica)							√
Respuesta manos libres a llamadas							√
Función no molesten							√
Dimensiones (L*A*P) mm	45*45*26.5	45*45*26.5	45*45*45	45*45*45	45*45*45	45*45*45	45*45*45

(\*) Mando configurable como 2 canales estéreo, 2 canales mono, o como un canal estéreo + recepción de avisos.

(\*\*) La APP no es necesaria para escuchar la música desde un teléfono o tablet que incorpore Bluetooth®. Solo se precisa si además se quieren controlar las funciones del mando Sonelco desde el teléfono o tablet.

APP "Sonelco BT".

Descarga en:



## Serie COMPACT – Módulos auxiliares



**PCP1440**  
Selector de 4 canales  
estéreo  
Mute y Scan



**PC5510**  
Grabador/  
Reproductor  
de 4 mensajes de 30  
seg



**PC5551**  
Previo  
micro y aux



**PC9401**  
Conector  
auxiliar XLR  
para previo  
PC5551

<b>PCP1440-01</b>	<b>39,00 €</b>
<b>PCP1440-02</b>	<b>40,50 €</b>
<b>PCP1440-10</b>	<b>40,50 €</b>
<b>PCP1440-12</b>	<b>43,60 €</b>

<b>PC5510-01</b>	<b>107,00 €</b>
<b>PC5510-02</b>	<b>108,50 €</b>
<b>PC5510-10</b>	<b>108,50 €</b>
<b>PC5510-12</b>	<b>111,60 €</b>

<b>PC5551-01</b>	<b>68,00 €</b>
<b>PC5551-02</b>	<b>69,50 €</b>

<b>PC9401-01</b>	<b>45,00 €</b>
<b>PC9401-02</b>	<b>46,50 €</b>

Colores módulos: ○ 01 Blanco ● 02 Gris antracita ● 10 Marfil ● 12 Acero



## Ejemplos de esquemas de instalación

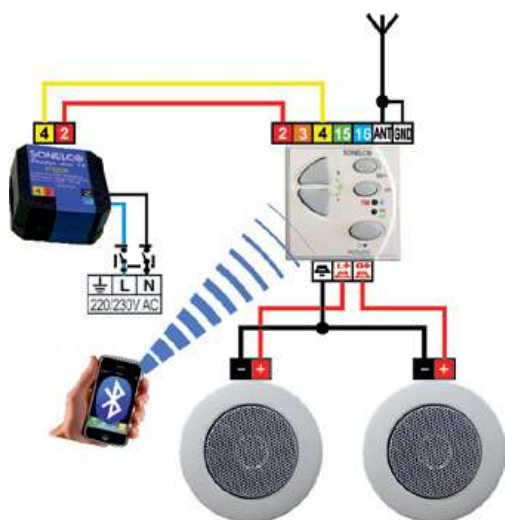

Ejemplo de Kit PK2273

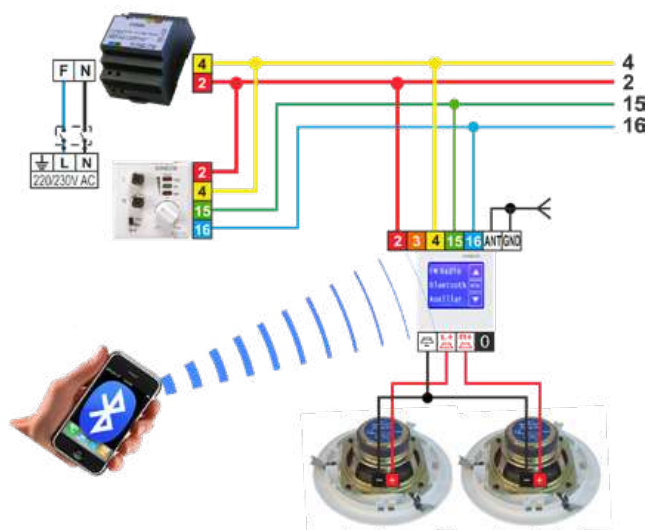

Ejemplo de conexionado en vivienda

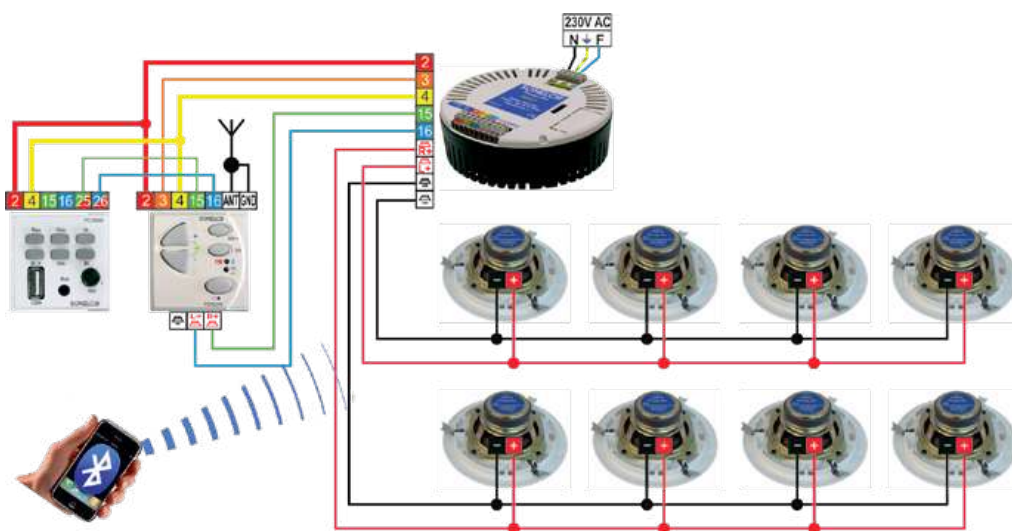

Ejemplo de aplicación en una tienda

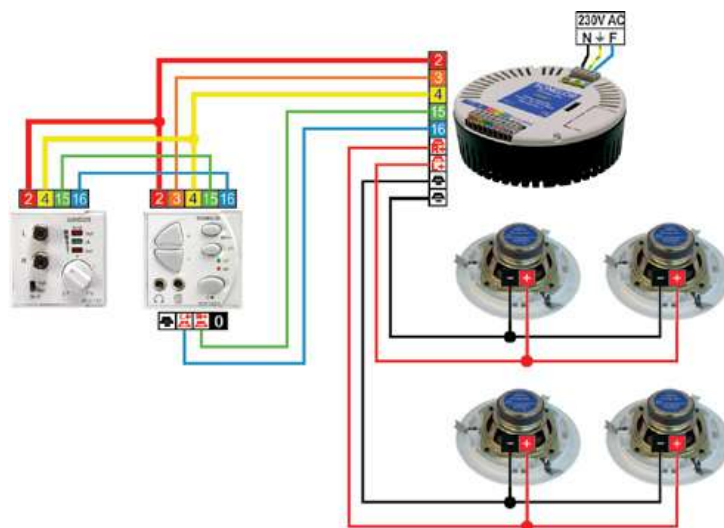

Ejemplo de conexiado en una cafetería

## ACCESORIOS

### Para mandos y módulos de 45\*45 mm



**PC9001**  
Caja de empotrar  
universal  
67\*67\*40 mm

**PC9001** 1,30 €



**PC9201**  
Tapa

**PC9201** 3,00 €



**PC9006-01**  
Suplemento de  
superficie

**PC9006-01** 4,50 €



**KCP9300**  
Marco frontal  
85\*85 mm

**KCP9300-01** 6,20 €  
**KCP9300-02** 6,80 €  
**KCP9300-10** 6,80 €  
**KCP9300-12** 8,80 €  
**KCP9300-22** 8,80 €



**KCP9302**  
Marco frontal -  
2 módulos con dos cajas PC9001  
155\*85 mm

**KCP9302-01** 10,80 €  
**KCP9302-02** 11,70 €  
**KCP9302-10** 11,70 €  
**KCP9302-12** 14,40 €  
**KCP9302-22** 14,40 €



**KC9202**  
Marco frontal -  
2 módulos con caja P4901  
152\*80 mm

**KC9202-01** 9,50 €



**KC9201**  
Marco frontal -  
1 módulo con caja P4901  
152\*80 mm

**KC9201-01** 9,50 €

32

### Para mandos de 100\*50 mm



**P4901**  
Caja de empotrar  
120\*62\*44 mm

**P4901** 1,30 €



**P4921**  
Tapa

**P4921-01** 1,30 €



**PM9016**  
Suplemento de superficie

**PM9016-01** 7,80 €



**KM9200**  
Marco frontal (1 módulo)  
152\*80 mm

**KM9200-01** 9,50 €

### Para centrales formato cuadrado y combinaciones de módulos



**P9002**  
Caja de empotrar  
134\*134\*44 mm

**P9002** 3,30 €



**P9202**  
Tapa

**P9202** 3,50 €



**P9026**  
Suplemento de superficie  
152\*152\*52 mm

**P9026-01** 15,60 €



**KM9211**  
Marco frontal (sin chasis)  
152\*150 mm

**KM9211-01** 7,10 €  
**KM9211-02** 14,10 €



## Pupitre, tapas ciegas y chasis para combinaciones

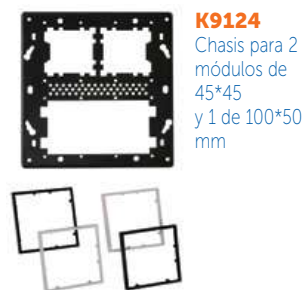

**K9124**  
Chasis para 2  
módulos de  
45\*45  
y 1 de 100\*50  
mm

**K9124** 14,20 €



**K9126**  
Chasis para  
4 módulos de  
45\*45 mm

**K9126** 23,90 €



**P9206**  
Chasis para instalación de módulos  
de 45\*45 mm en rack

**P9206** 112,00 €



**P9010**  
Pupitre para instalar módulos de  
45\*45 mm, 100\*50 mm, altavoces y  
centrales y fuentes de alimentación  
de formato cuadrado.

**P9010-01** 16,10 €  
**P9010-02** 24,10 €



**PC9803**  
Tapa ciega de 45\*45 mm

**PC9803-01** 4,90 €  
**PC9803-02** 6,40 €



**P9802**  
Tapa ciega de 100\*50 mm

**P9802-01** 5,30 €  
**P9802-02** 6,80 €

## ADAPTADORES

### Adaptadores a mecanismos eléctricos para mandos y módulos de 45\*45 mm

Los módulos Sonelco de la gama Prestige Line pueden combinarse con multitud de mecanismos eléctricos, permitiendo así la integración de ambos diseños.

Las adaptaciones dependen del mecanismo utilizado:

- Para la mayoría de series Sonelco dispone de adaptadores
- En algunos casos los módulos se sirven con la adaptación incorporada: Bjc Coral, bTicino, Gewiss Chorus, Niessen Stylo, Niessen Tacto y Niessen Zenit.
- En otras series no se precisa adaptador: Legrand Mosaïc 45, Simon 27
- Y en determinados mecanismos es el fabricante de los mismos quien lo proporciona: Jung, Niko, Simon 82, Simon 88.

### BERKER by HAGER



**PCP9149**  
K1 - K5

**PCP9149-01** 7,70 €  
**PCP9149-02** 8,30 €  
**PCP9149-12** 10,30 €



**PCP9146**  
Series Q1 -  
Q3-Q7

**PCP9146-01** 7,70 €  
**PCP9146-02** 8,30 €  
**PCP9146-12** 10,30 €



**PCP9129**  
Series MEGA -  
IRIS - IRIS PLUS

**PCP9129-01** 7,70 €  
**PCP9129-02** 8,30 €  
**PCP9129-10** 8,30 €  
**PCP9129-12** 10,30 €



**Serie CORAL**  
Para esta serie hay que solicitar  
los módulos SONELCO  
adaptados a la misma. Para  
pedirlos añadir las letras BC. Por  
ejemplo para el mando PCP1221-  
01 solicitar PCP1221-01BC  
Adicionalmente utilizar  
adaptadores originales de BJC  
mod. 21742. Al PVP del mando  
estándar hay que añadir el  
suplemento siguiente:

**PC.....-.. BC** 5,90 €



**PCP9147**  
Serie Arsys

**PCP9147-01** 7,70 €  
**PCP9147-02** 8,30 €  
**PCP9147-12** 10,30 €



**PCP9148**  
Series S1 -  
B3 - B7

**PCP9148-01** 7,70 €  
**PCP9148-02** 8,30 €  
**PCP9148-12** 10,30 €



**PCP9120**  
Serie SOL

**PCP9120** 3,60 €



**PCP9135**  
Series DELTA LINE  
y MIRO

**PCP9135-01** 7,70 €  
**PCP9135-02** 8,30 €  
**PCP9135-10** 8,30 €  
**PCP9135-12** 10,30 €



**PC9138**  
Serie VIVA

**PC9138-01** 7,70 €  
**PC9138-02** 8,30 €

Colores módulos: ○ 01 Blanco ● 02 Gris antracita ● 10 Marfil ● 12 Acero

## BTICINO

### Serie AXOLUTE

Para esta serie hay que solicitar los módulos SONELCO adaptados a la misma (excepto los mandos Compact Basic para los que no existe adaptación). Al realizar el pedido añadir las letras TAX. Por ejemplo para el mando PCP1221-01 solicitar PCP1221-01TAX. Al PVP del mando estándar hay que añadir el suplemento siguiente:

PC.....-. TAX 5,90 €

### Serie LIVING NOW

**NOVEDAD**

Los módulos Sonelco son compatibles con la serie Bticino Living Now, utilizando las placas de 2 módulos KA4802xx, el frontal KW51 y soporte K4702. Placa de 2+2 módulos KA4802M2xx, 2 x el frontal KW51 y 2 x soporte K4702

#### Instalación con placa Bticino en horizontal:

Hay que pedir el módulo Sonelco adaptado a Bticino Living Now. Referencia terminada en "TLN". Ejemplo el PCP1273-01 (color blanco) sería -> PCP1273-01TLN.

#### Instalación con placa Bticino en posición vertical:

Compatibilidad de los mandos estándar Sonelco (no hay necesidad de adaptación)

En caso de pedir módulos adaptados (si el marco de Bticino se instala horizontalmente), al PVP del mando estándar hay que añadir el suplemento siguiente:

PC.....-. TLN 5,90 €

### Serie LIVINGLIGHT

Para estas series hay que solicitar los módulos SONELCO adaptados a la misma (excepto los mandos Compact Basic para los que no existe adaptación). Al realizar el pedido añadir las letras TC. Por ejemplo para el mando PCP1221-01 solicitar PCP1221-01TC. Al PVP del mando estándar hay que añadir el suplemento siguiente:

PC.....-. TC 5,90 €

### Serie LUNA

Para esta serie hay que solicitar los módulos SONELCO adaptados a la misma (excepto los mandos Compact Basic para los que no existe adaptación). Al realizar el pedido añadir las letras LU. Por ejemplo para el mando PCP1221-01 solicitar PCP1221-01LU. Al PVP del mando estándar hay que añadir el suplemento siguiente:

PC.....-. TLU 5,90 €

## EFAPEL



Serie Logus 90

PCP9151-01	7,70 €
PCP9151-02	8,30 €
PCP9151-10	8,30 €
PCP9151-12	10,30 €

## GENERAL ELECTRIC



PCP9127  
Serie SINTRA

PCP9127-01	7,70 €
PCP9127-02	8,30 €
PCP9127-10	8,30 €

## GEWISS

### Serie CHORUS

Para esta serie hay que solicitar los módulos SONELCO adaptados a la misma (excepto los mandos Compact Basic para los que no existe adaptación). Para realizar el pedido añadir las letras GC. Por ejemplo para el mando PCP1221-01 solicitar PCP1221-01GC. Al PVP del mando estándar hay que añadir el suplemento siguiente:

PC.....-. GC 5,90 €

## GIRA



### PCP9130

Serie E2 - TRIAS - EVENT - F LINE - ESPRIT - STANDARD 55

PCP9130-01	7,70 €
PCP9130-02	8,30 €
PCP9130-10	8,30 €
PCP9130-12	10,30 €

## JUNG

### Serie ACERO - LS990 - AS500 - A500 - CD500

Los módulos de la serie Compact se acoplan directamente, utilizando adaptadores de Jung, siendo necesario quitar los 4 topes laterales.

## LEGRAND



PCP9129  
Series - GALEA LIFE

PCP9129-01	7,70 €
PCP9129-02	8,30 €
PCP9129-10	8,30 €
PCP9129-12	10,30 €



PCP9136  
Serie VALENA

PCP9136-01	7,70 €
PCP9136-02	8,30 €
PCP9136-10	8,30 €
PCP9136-12	10,30 €

### Serie VALENA NEXT

No es necesario ningún tipo de adaptador. Simplemente basta con romper las patillas laterales del mando para su acoplamiento. Y utilizar chasis de Legrand 80251.

### Serie MOSAÏC 45

No es necesario ningún tipo de adaptador. Simplemente basta con romper las patillas laterales del mando para su acoplamiento.

## NIESSEN - ABB

### Serie STYLO

Para esta serie hay que solicitar los módulos SONELCO adaptados a la misma. Al realizar el pedido añadir las letras NS. Por ejemplo para el mando PCP1221-01 solicitar PCP1221-01NS. Al PVP del mando estándar hay que añadir el suplemento siguiente:

PC.....-. NS 5,90 €

### Serie TACTO

Para esta serie hay que solicitar los módulos SONELCO adaptados a la misma. Al realizar el pedido añadir las letras NT. Por ejemplo para el mando PCP1221-01 solicitar PCP1221-01NT. Al PVP del mando estándar hay que añadir el suplemento siguiente:

PC.....-. NT 5,90 €

### Serie ZENIT

Para esta serie hay que solicitar los módulos SONELCO adaptados a la misma. Al realizar el pedido añadir las letras NZ. Por ejemplo para el mando PCP1221-01 solicitar PCP1221-01NZ. Al PVP del mando estándar hay que añadir el suplemento siguiente:

PC.....-. NZ 5,90 €



PCP9124  
Serie OLAS

PCP9124-01	7,70 €
PCP9124-02	8,30 €
PCP9124-10	8,30 €
PCP9124-12	10,30 €



PCP9125  
Serie ARCO

PCP9125-01	7,70 €
PCP9125-02	8,30 €
PCP9125-10	8,30 €
PCP9125-12	10,30 €



PC9150  
Serie SKY

PC9150-01	7,70 €
PC9150-02	8,30 €
PC9150-12	10,30 €

## SCHNEIDER-ELECTRIC



**PCP9143**  
Series ELEGANCE -  
SYSTEM M -  
ARTEC

PCP9143-01	7,70 €
PCP9143-02	8,30 €
PCP9143-10	8,30 €
PCP9143-12	10,30 €



**PCP9134**  
Serie UNICA  
Para la serie ARTEC, adicionalmente ha de utilizarse un adaptador de Schneider-Electric MTN518419 (Blanco), MTN518460 (Aluminio) o MTN518446 (Pintado en acero).

PCP9134	5,30 €
---------	--------



**PCP9154** **NOVEDAD**  
Serie D-Life  
Aparte del bastidor PCP9154 Sonecco y el marco de la serie D-Life de Schneider-Electric correspondiente, es preciso añadir un adaptador de la serie Unica a la D-Life (modelo MTN4089-603X de Schneider-Electric).

PCP9154	5,30 €
---------	--------

## VIMAR

### Serie IDEA

Para esta serie hay que solicitar los módulos SONELCO adaptados a la misma (excepto los mandos Compact Basic para los que no existe adaptación). Para realizar el pedido añadir las letras VIU, si se instala en caja universal. Por ejemplo para el mando PCP1221-01 solicitar PCP1221-01VIU. Si se instala en caja americana, añadir las letras VIA. Por ejemplo para el mando PCP1221-01 solicitar PCP1221-01VIA. Al PVP del mando estándar hay que añadir el suplemento siguiente:

PC.....-. VIU	5,90 €
PC.....-. VIA	5,90 €

## SIMON



**PCP9120**  
Series 82, 82 Detail, 82 Nature y 88 Adicionalmente utilizar adaptadores originales de Simon.  
Serie 82: 82088-XX  
Serie 88: 88088-XX

PCP9120	3,60 €
---------	--------



**PCP9116**  
Serie 75

PCP9116-01	7,70 €
PCP9116-02	8,30 €
PCP9116-10	8,30 €
PCP9116-12	10,30 €



**PCP9119**  
Serie 31

PCP9119-01	7,70 €
PCP9119-10	8,30 €
PCP9119-12	10,30 €



**PCP9143**  
Serie 28

PCP9143-01	7,70 €
PCP9143-02	8,30 €
PCP9143-10	8,30 €
PCP9143-12	10,30 €

### Serie 27 / 27 Play / 27 Neos

No es necesario ningún tipo de adaptador

Nota: Todos las marcas de mecanismos reseñadas pertenecen a sus respectivos propietarios. SONELCO incluye información relativa a modelos y adaptadores de dichas marcas de forma orientativa.

### Serie 100

La adaptación de los módulos Sonecco a la serie Simon 100 consta de los siguientes elementos:

- Si se utiliza la tapa ciega doble 10001800-130 o -138 de Simon:  
PCP9152: Mecanización de la tapa de Simon (\*) +  
PCP9120: Adaptador Sonecco
- Si se utiliza el kit frontal de un elemento (una base de enchufe) 10020105-130 o -138 de Simon:  
PCP9153: Mecanización del frontal de Simon (\*) +  
PCP9120: Adaptador Sonecco para series 82 y 88

(\*) Las tapas o frontales de Simon a mecanizar han de ser enviadas por el cliente a Sonecco

El conjunto total a montar es el siguiente:

- Frontal de Simón (10001800-130 o -138, o 10020105-130 o -138), mecanizado +
- Módulo de Sonecco 45x45 correspondiente +
- Chasis de Simon 10000910-039 +
- Adaptador (chasis) Sonecco PCP9120

PCP9152	10,80 €
PCP9153	10,80 €
PCP9120	3,60 €

## DIFUSORES

La gama Prestige Line dispone de una gran variedad de altavoces pasivos y plafoneras (altavoces amplificados)

### Altavoces de 2"



**P7112**  
4/10 W - 8 Ohm - 84 dB (1w 1m)  
Respuesta en frec. 150-20000 Hz  
Para empotrar en falso techo.  
Dimensiones: Ø 80x32 mm  
Agujero instalación: 60 mm  
Fijación con muelles

P7112-01	29,00 €
P7112-12	36,00 €



**PC7110**  
4/10 W - 8 Ohm  
Dimensiones rejilla: 45x45 mm  
Instalación en caja universal con marco embellecedor Sonecco (ver pág. 32 de accesorios) o combinado con la mayoría de mecanismos eléctricos (ver págs. 33, 34 y 35)

PC7110-01	25,00 €
PC7110-02	26,50 €
PC7110-10	26,50 €
PC7110-12	29,60 €



## Altavoces de 4"



**P7150**  
4 Ohm

**P7150-01 24,60 €**



**P4715AH**  
8 Ohm  
Antihumedad

**P4715-01AH 25,10 €**



**P7120**  
8 Ohm  
Cuadrado

**P7120 25,40 €**



**P4715**  
8 Ohm

**P4715-01 23,10 €**



**P7145**  
8 Ohm

**P7145-01 27,80 €**



Detalle de altavoz de 4" con rejilla metálica P4284-01.

## Altavoces de 6,5"



**W-64**  
4 Ohm

**P7168**  
8 Ohm

**W-64 89,00 €**  
**P7168-01 62,90 €**

## Altavoces de 8"



**P7188**  
8 Ohm

**P7188 41,30 €**

Modelo	P7150	P4715	P4715AH	P7145
Tipo		← De techo →		
Instalación		← Empotrado →		
Característica destacada	Hifi+Potencia	Potencia	Antihumedad	Hifi+Potencia
Altavoz	4"	4"	4"	4"
Impedancia	4 Ohm	8 Ohm	8 Ohm	8 Ohm
Potencia nominal / máxima	20/40 W	25/40 W	25/40 W	20/30 W
Presión sonora 1W, 1m	88 dB	92 dB	92 dB	86 dB
Respuesta en frecuencias	90-20000 Hz	100-17000 Hz	100-17000 Hz	95-22000 Hz
Dimensiones (Diámetro*Altura) mm		← 174*62 mm →		
Agujero instalación (mm)		← 145 mm →		
Profundidad necesaria instalación (mm)		← 60 mm →		
Fijación		← Muelles / Garras →		
Rejilla		← P4281 o P4284 →		
Caja de empotrar (*)		← P4905 →		

(\*) En falsos techos no es necesaria

Modelo	P7120	W-64	P7168	P7188
Tipo	Techo / Mural	Falso techo	Falso techo	Falso techo
Instalación	Empotrado o sup.	Empotrado	Empotrado	Empotrado
Característica destacada	Cuadrado	2 vías coaxial	Doble cono	Doble cono
Altavoz	4"	6,5" y 0,8"	6,5"	8"
Impedancia	8 Ohm	4 Ohm	8 Ohm	8 Ohm
Potencia nominal / máxima	25/40 W	80/160 W	40/60 W	6/12 W
Presión sonora 1W, 1m	92dB	90 dB	87 dB	92 dB
Respuesta en frecuencias	100-17000 Hz	40-25000 Hz	70-20000 Hz	50-18000 Hz
Dimensiones (Diámetro*Altura) mm	174*62 mm	210*135 mm	210*135 mm	270*85 mm
Agujero instalación (mm)	145 mm	180 mm	180 mm	240 mm
Profundidad necesaria instalación (mm)	60 mm	135 mm	135 mm	85 mm
Fijación	Muelles / Tornillos	Abrazaderas	Abrazaderas	Abrazaderas
Rejilla	P2283	Metálica	Metálica	Metálica
Caja de empotrar (*)	P9002			
Elementos para instalación en superficie	P9026 o P9010			

(\*) En falsos techos no es necesaria

## Plafonera de 6,5" (Altavoz con amplificador incorporado)



### W-20

Conjunto compuesto por altavoz de 6,5" W-64 y amplificador de alta potencia. Altavoz de dos vías coaxial, con woofer de fibra de vidrio y reproducción de sonido de alta fidelidad. Con amplificador estéreo de 20+20 W integrado. Impedancia de 4 Ohm. Respuesta en frecuencias del amplificador: 20-20000 Hz. Rejilla metálica con alto % de perforación, sujeta con imanes de neodimio. Para instalar empotrado en techo, sólo o combinado con otro altavoz W-64. Alimentado a 230 V AC.

W-20 189,00 €

## ACCESORIOS PARA DIFUSORES:

### de 4" (redondos)



#### P4281

Rejilla de plástico (Ø136 mm)

#### P4284

Rejilla metálica (Ø176 mm)

P4281-01 3,90 €

P4284-01 9,90 €

P4284-09 15,90 €

P4284-12 15,90 €



#### P4905

Caja de empotrar

P4905 2,40 €



#### P4927

Tapa de plástico (Ø165 mm)

P4927-01 3,50 €

### de 8" (redondos)

Los altavoces P7188 no precisan de ningún accesorio, ya que incorporan rejilla metálica.

La rejilla P4961 indicada a continuación está destinada a su uso en instalaciones existentes donde haya otros productos de Sonelco, ya sean altavoces de 8" o cajas de empotrar para los mismos.



#### P4961

Rejilla de plástico con garras

P4961-01 9,80 €

### de 4" (con rejilla cuadrada)



#### P2283

Rejilla metálica

P2283-01 12,90 €

P2283-02 16,90 €



#### P9002

Caja de empotrar

P9002 3,30 €



#### P9202

Tapa de plástico

P9202 3,50 €



#### P9026

Caja de superficie

P9026-01 15,60 €



#### P9010

Caja de superficie

P9010-01 16,10 €

P9010-02 24,10 €

## BAFLES



#### P7376

Bafile 2 vías Compacto.

P7376-01 56,40 €

P7376-09 56,40 €



#### EA20

Bafile de 2 vías "bass reflex" Interior / Exterior

EA20-01 153,00 €

EA20-09 153,00 €



#### W-48

Bafile de 2 vías Interior / Exterior (IP66) Color negro

W-48 119,00 €



Modelo	P7376	EA20	W-48
Tipo	2 vías	2 vías Bass reflex	2 vías Coaxial
Instalación	Superficie	Superficie	Superficie
Característica destacada	Compacto	Interior / Exterior	Interior / Exterior
Color	Blanco (01) / Negro (09)	Blanco (01) / Negro (09)	Negro
Rejilla	Metálica	Metálica	Metálica
Altavoz	4" y tweeter	5 ¼" y ½"	6,5" y 1"
Impedancia	8 Ohm	8 Ohm	8 Ohm
Potencia nominal / máxima	15/30 W	30/80 W	60/100 W
Presión sonora 1W, 1m	87 dB	92 dB	87 dB
Presión sonora Máxima			
Respuesta en frecuencias	90-20000 Hz	80-20000 Hz	95-20000 Hz
Dimensiones (Ancho*Alto*Prof.) mm	125*190*115 mm	170*280*160 mm	201*320*168 mm
Fijación	Soporte incluido	Soporte incluido	Soporte incluido

## MEGAFONÍA GAMA PRESTIGE LINE

### Pupitres de llamadas

Para instalación con mandos Compact Basic y Compact Plus con la función de recepción de avisos.

- Fácil manejo.
- Emisión de avisos. Llamada general con posibilidad de enclavamiento.
- Hasta 18 zonas independientes.
- Selección opcional de Ding-Dong
- Iluminación en color rojo indicativa de micrófono activado



**P5552**  
Llamada general

**P5552-02 182,00 €**



**P5556**  
Llamada general y hasta 6 zonas

**P5556-02 217,00 €**



**P5580**  
Llamada general y hasta 18 zonas

**P5580-02 320,00 €**

38

### Accesorios:



**PC9405**  
Módulo con conector DB15, para pupitres P5552, P5556 y P5580

**PC9405-01 30,60 €**  
**PC9405-02 32,10 €**



**PC9406**  
Módulo con conector DB15, para pupitre P5580. Usar con módulo PC9405.

**PC9406-01 30,60 €**  
**PC9406-02 32,10 €**



**P5906**  
Cable de 5 m con 2 conectores DB15

**P5906 61,10 €**

### Pupitre Serie COMPACT DOMO

En instalaciones del sector terciario, como centros comerciales, colegios, hospitales, edificios de oficinas, etc., los pupitres PD5807 permiten llamar hasta 200 zonas. Estas pueden reunirse en hasta 20 grupos distintos. Disponen de 2 niveles de prioridad, teclado ergonómico y display alfanumérico de fácil lectura.

Sistemas de llamada (megafonía): Se utiliza el pupitre junto con el mando de zona PCD1308.



**PD5807**  
Pupitre emisión avisos  
El conexionado del pupitre se realiza por medio del módulo PCD9407 y el cable P5906

**PD5807-02 367,50 €**



**PCD1308**  
Mando de 2 canales estéreo+ recepción de avisos.

**PCD1308-01 76,30 €**  
**PCD1308-02 77,80 €**  
**PCD1308-10 77,80 €**  
**PCD1308-12 80,90 €**



**PCD9407**  
Módulo con conector DB15

**PCD9407-01 30,60 €**  
**PCD9407-02 32,10 €**



**P5906**  
Cable de 5 m con conectores DB15

**P5906 61,10 €**



**PCD3818**  
Interfaz grabador de mensajes (a utilizar junto al módulo PCD5510)

**PCD3818-01 107,30 €**  
**PCD3818-02 108,80 €**  
**PCD3818-10 108,80 €**

## AMPLIFICADORES

Amplia gama de amplificadores, con alimentación a 16 V DC desde centrales o fuentes de alimentación Sonelco, o a 230 V AC directamente desde la red.

### Amplificadores alimentados desde centrales o fuentes Sonelco

**P6125**  
5+5W 4 Ohm  
**P6140**  
10W 8 Ohm



**P6130**  
8W 2 Ohm  
para altavoz de 4"

**P6125-01** 52,50 €  
**P6140-01** 52,50 €

**P6130** 52,50 €

### Amplificadores alimentados desde la red a 230 V AC

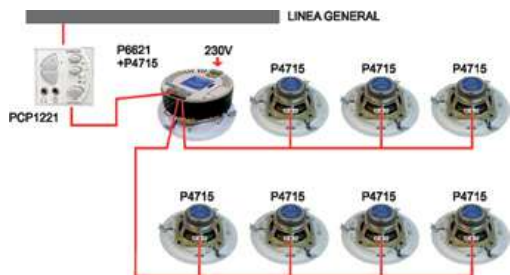

Ejemplo de aplicación para 8 altavoces con 2,5W de potencia por punto.



**P6611**  
20W 4 Ohm  
Alimentación 230V

**P6611** 123,00 €



**P6621**  
10+10W 2 Ohm  
7+7W 4 Ohm  
Alimentación 230V

**P6621** 123,00 €

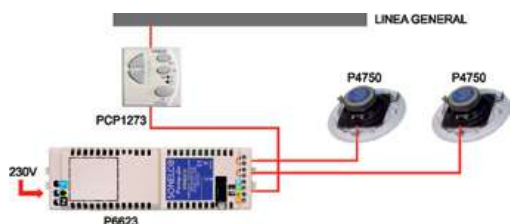

Ejemplo de aplicación con 2 altavoces P7150 y 10W de potencia por punto.



**P6623**  
10+10W 4 Ohm  
Alimentación 230 V AC

**P6623** 119,70 €

Modelo	P6130	P6125	P6140	P6621	P6611	P6623
Potencia RMS amplificador	8 W	5+5 W	10 W	10+10 W	20 W	10+10 W
Tipo	Mono	Estéreo	Mono	Estéreo	Mono	Estéreo
Instalación	En altavoz 4" (*)	Caja	Caja	Falso techo o caja	Falso techo o caja	Falso techo
Impedancia	2 Ohm	4 Ohm	8 Ohm	2 Ohm	4 Ohm	4 Ohm
Relación señal / ruido	> 55 dB	> 70 dB	> 65 dB	> 50 dB	> 58 dB	> 60 dB
Respuesta en frecuencias (-3dB)	75-18000 Hz	30-20000 Hz	30-20000 Hz	25-23000 Hz	25-22000 Hz	78-20000 Hz
Dimensiones (Ancho*Alto*Prof.) mm	83*43*24 mm	106*59*43 mm	106*59*43 mm	Diám. 140*75 mm	Diám. 140*75 mm	179*42*51 mm
Caja empotrar	P4905	P4901	P4901	P4905	P4905	
Caja de superficie		PM9016 (Blanca)	PM9016 (Blanca)			
Marco		KM9200	KM9200			
Alimentación	16 V DC	16 V DC	16 V DC	230 V AC	230 V AC	230 V AC
Consumo máximo	1 A	1.1 A	1.1 A	160 mA	150 mA	190 mA

(\*) En altavoces redondos de 4" (P4715, P4716, P7150)



## Etapas de potencia con salida de línea a 100 V, alimentación desde la red a 230 V AC

Instalación con mandos Prestige Line utilizando el módulo de telecontrol PC3810.



### AMN2x50

Etapa de potencia de 2x50 W o 1x100 W  
Salida a 100V  
Formato compacto. Permite colocar hasta 4 amplificadores en soporte de rack  
Clase D. Entrada simétrica por transformador.  
Salida por relé  
Dimensiones (L\*A\*P): 109\*88\*434 mm  
Peso: 2,3 Kg

AMN2x50 730,00 €



### PC3810

Módulo para el encendido/apagado a distancia de un amplificador o fuente de audio. Se coloca al lado de una base de red a la que se conecta la etapa de potencia.  
Instalación en caja universal  
Medidas: 45\*45\*45 mm

PC3810-01 72,00 €  
PC3810-02 73,50 €



Detalle de módulo montado con base de red.

## ACCESORIOS

### Conexiones para fuentes de sonido



### P4073

Cable de 2 jack macho (Diám 3.5 mm) estéreo

P4073 5,70 €



### P4075

Cable jack macho (Diám 3.5 mm) a 2 conectores RCA

P4075 5,70 €



### P4077

Cable con 2 conectores RCA

P4077 5,70 €

## 40 Cable trenzado – Rollos de 100 m



### P9910

4 hilos (2\*1 mm<sup>2</sup> + 2\*0.25 mm<sup>2</sup>). Para instalaciones de música ambiental de 1 canal estéreo (sin scan ni avisos). Para mandos PCP1222, PCP1273 y PCP1276.

### P9950

10 hilos (2\*1 mm<sup>2</sup> + 8\*0.25 mm<sup>2</sup>). Para instalaciones de música ambiental de 1 o 2 canales (con scan y/o avisos). Para mandos PCP1222, PCP1232, PCP1306, PCD1308 y PCD1310.

### P9970

6 hilos (6\*0.25 mm<sup>2</sup>). 0 halógenos. Manguera de zonas para pupitre P5556. Para pupitre P5580 utilizar 3 mangueras.

P9910 Consultar  
P9950 Consultar  
P9970 Consultar

Correspondencia entre los colores de los hilos y las terminales de conexionado

### P9910



### P9950

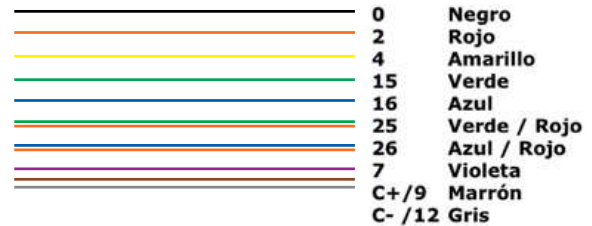

### P9970

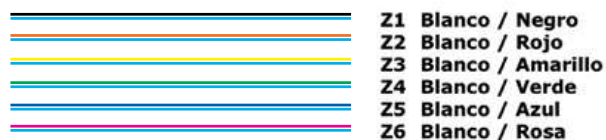



# ORGANIZACIÓN COMERCIAL EN ESPAÑA

## ANDALUCÍA

**ALMERÍA, GRANADA Y JAÉN**  
**GRANAREP - TEODORO JEREZ**  
T. 958 490 033  
Móvil: 600 512 494

[granarep@granarep.com](mailto:granarep@granarep.com)

**CÁDIZ, HUELVA Y SEVILLA**  
**MANUEL GARCIA GIULI**  
Móvil: 672 626 094  
[giuli@giuli.es](mailto:giuli@giuli.es)

**CÓRDOBA**  
**ALFONSO CASTILLO SANTIAGO**  
Móvil: 619 933 924  
F. 957 52 92 04  
[comercialandalucia@hotmail.com](mailto:comercialandalucia@hotmail.com)

**MÁLAGA**  
**EJD,SL**  
T. 952 230 415  
F. 952 230 416  
Móvil: 639 291 371 Pepe Vilches  
Móvil: 650 454 341 David Vilches  
[pepe@ejd-vilches.es](mailto:pepe@ejd-vilches.es)  
[david@ejd-vilches.es](mailto:david@ejd-vilches.es)

## ARAGÓN

**HUESCA, TERUEL, ZARAGOZA**  
**JORGE ALETÁ, S.L.**  
**VICTOR ALETÁ SAHÚN**  
T. 976 414 246  
F. 976 598 815  
Móvil: 656 816 446  
[j.aleta@cgac.es](mailto:j.aleta@cgac.es)

## ASTURIAS

**ASTURIAS**  
**JUAN JOSÉ SIERRA FERNÁNDEZ**  
T. 985 155 529  
Móvil: 615 103 067  
[juanjo@repretel.es](mailto:juanjo@repretel.es)

## CANTABRIA

**CANTABRIA**  
**RICARDO RENGEL PÉREZ**  
**ALBERTO ARZA GARCÍA**  
Móvil: 629 745 401 (Ricardo)  
671 913 047 (Alberto)  
[ricardo.rengel@rialnorte.es](mailto:ricardo.rengel@rialnorte.es)  
[alberto.arza@rialnorte.es](mailto:alberto.arza@rialnorte.es)

## CASTILLA Y LEÓN

**ÁVILA, BURGOS, LEÓN, PALENCIA, SEGOVIA, SORIA, VALLADOLID Y ZAMORA**  
**RETEIN REPRESENTACIONES RUBÉN VIDAL**  
T. 983 344 488  
F. 983 354 577  
[retein@retein.es](mailto:retein@retein.es)

**SALAMANCA**  
**JAVIER MARTÍN SÁNCHEZ**  
T. 923 361 542  
F. 923 361 542  
Móvil: 608 497 562  
[fjms.salamanca@gmail.com](mailto:fjms.salamanca@gmail.com)

## CASTILLA LA MANCHA

**ALBACETE y CUENCA**  
**ANTONIO F. MARTÍNEZ JAREÑO**  
T. 967 503 539  
F. 967 503 539  
Móvil: 678 511 047  
[a.martinez9@cgac.es](mailto:a.martinez9@cgac.es)

**CIUDAD REAL, GUADALAJARA Y TOLEDO**  
**NACHO GARZÓN**  
**"REPRESENTACIONES GARZÓN"**  
T. 926 217 093  
Móvil: 670 740 404  
[comercialcr@garzonsl.com](mailto:comercialcr@garzonsl.com)

## CATALUÑA

**BARCELONA**  
**FELIP MONTRAVETA**  
**SILVIA CASTELLO**  
**BIG WATT S.L.**  
T. 936 994 645  
Móvil: 609 738 413 (Felip)  
699 922 709 (Silvia)  
[bigwattsl@gmail.com](mailto:bigwattsl@gmail.com)

**GIRONA**  
**FRANCESC RAURELL VERDAGUER**  
Móvil: 630 959 000  
F. 972 210 405  
[fraurell@telefonica.net](mailto:fraurell@telefonica.net)

**LLEIDA Y TARRAGONA**  
**LLUIS UCAR ROYO**  
F. 934 226 048  
Móvil: 607 334 996  
[lucar@coacb.com](mailto:lucar@coacb.com)

## COMUNIDAD DE MADRID

**MADRID**  
**NACHO GARZÓN**  
**"REPRESENTACIONES GARZÓN"**  
T. 915 181 414  
Móvil: 670 740 404  
[comercial@garzonsl.com](mailto:comercial@garzonsl.com)

## COMUNIDAD VALENCIANA

**ALICANTE/ALACANT**  
**PÉREZ CLOQUELL S.L.**  
T. 965 282 419  
F. 965 286 609  
Móvil: 639 621 512  
639 602 541  
[promodatos@promodatos.com](mailto:promodatos@promodatos.com)

**CASTELLÓN/CASTELLÓ Y VALENCIA/VALÈNCIA**  
**FERNANDO LLOPIS GARCÍA**  
T. 963 282 256  
F. 963 282 256  
Móvil: 667 326 658  
[fernando@alumbrarepresentaciones.es](mailto:fernando@alumbrarepresentaciones.es)

## EXTREMADURA

**BADAJOS Y CÁCERES**  
**ROBERTO NUÑEZ RUIZ**  
Móvil: 646 986 228  
[robertonunezruiz@gmail.com](mailto:robertonunezruiz@gmail.com)

## GALICIA

**A CORUÑA, LUGO, OURENSE Y PONTEVEDRA**  
**FERNANDO GRANERO**  
T. 981 778 507  
F. 981 778 506  
Móvil: 607 263 277  
[f.granero@cgac.es](mailto:f.granero@cgac.es)

## ILLES BALEARS

**ILLES BALEARS**  
**DAVID SÁNCHEZ**  
Móvil: 639 724 418  
[david@sanchezrepresentaciones.es](mailto:david@sanchezrepresentaciones.es)

## ISLAS CANARIAS

**LAS PALMAS**  
**OSCAR PEÑA MONAGAS**  
Móvil: 634 486 648  
[oscar.pmonagas@gmail.com](mailto:oscar.pmonagas@gmail.com)

**SANTA CRUZ DE TENERIFE**  
**DOMINGO RODRIGUEZ FIGUEROA**  
T. 922 626 075  
F. 922 626 075  
Móvil: 629 035 167  
[rep.domingo.ro@gmail.com](mailto:rep.domingo.ro@gmail.com)

## LA RIOJA

**LA RIOJA**  
**RICARDO RENGEL PÉREZ**  
**ALBERTO ARZA GARCÍA**  
Móvil: 629 745 401 (Ricardo)  
671 913 047 (Alberto)  
[ricardo.rengel@rialnorte.es](mailto:ricardo.rengel@rialnorte.es)  
[alberto.arza@rialnorte.es](mailto:alberto.arza@rialnorte.es)

## NAVARRA

**NAVARRA**  
**RICARDO RENGEL PÉREZ**  
**ALBERTO ARZA GARCÍA**  
Móvil: 629 745 401 (Ricardo)  
671 913 047 (Alberto)  
[ricardo.rengel@rialnorte.es](mailto:ricardo.rengel@rialnorte.es)  
[alberto.arza@rialnorte.es](mailto:alberto.arza@rialnorte.es)

## PAÍS VASCO

**ARABA/ÁLAVA, BIZKAIA Y GIPUZKOA**  
**RICARDO RENGEL PÉREZ**  
**ALBERTO ARZA GARCÍA**  
Móvil: 629 745 401 (Ricardo)  
671 913 047 (Alberto)  
[ricardo.rengel@rialnorte.es](mailto:ricardo.rengel@rialnorte.es)  
[alberto.arza@rialnorte.es](mailto:alberto.arza@rialnorte.es)

## REGIÓN DE MURCIA

**MURCIA**  
**EDUARDO BALLESTA GÓMEZ**  
Móvil: 630 914 246  
[eballesta@telefonica.net](mailto:eballesta@telefonica.net)

## Central

Pol. El Portazgo nave 62-B  
50011 ZARAGOZA

**PEDIDOS**  
T. 976 259 125  
[ventas@sonelco.com](mailto:ventas@sonelco.com)

**SOPORTE / SAT**  
T. 976 259 126  
Móvil: 609 719 455  
[sopORTE@sonelco.com](mailto:sopORTE@sonelco.com)  
[sat@sonelco.com](mailto:sat@sonelco.com)

## CONDICIONES GENERALES COMERCIALES

- Los portes irán a cargo del comprador, por tanto los precios se entienden para artículos puestos en fábrica.
- Las expediciones se efectuarán por cuenta y riesgo del cliente, no admitiéndose devoluciones transcurridos siete días desde la entrega de la mercancía.
- En cualquier caso no se admiten devoluciones a portes debidos y no autorizados previamente por fábrica.
- Los precios indicados en la tarifa son SIN IVA. Los impuestos corren a cargo del comprador.

## GARANTIA

**SONELCO** garantiza todos sus fabricados según condiciones legales vigentes.

Esta garantía cubre solamente los defectos de fabricación o fallo de componentes.

Esta garantía no cubre los gastos de envío de los artículos ni la mano de obra necesaria para la sustitución de los citados artículos.

Quedan fuera de garantía los artículos con defectos de conexionado o instalados con otros productos no fabricados por SONELCO.

La garantía se entiende en el domicilio de la empresa, comprometiéndose ésta a la reparación o sustitución del artículo defectuoso sin ningún otro concepto de coste.

- Si el cliente no especifica la forma y conducto elegido para la expedición del pedido, se considera que fábrica queda autorizada para utilizar lo que estime conveniente.
- Los plazos de entrega son orientativos y su no cumplimiento no da derecho a reclamación por daños y/o perjuicios.
- El vendedor se reserva el dominio de los artículos vendidos mientras el comprador no haya pagado su importe total.



# ÍNDICE ALFABÉTICO DE REFERENCIAS

Modelo	Precio (€)	Página
ACS62FL	82,00	14
AL24	62,00	13
ALP-600	378,00	8
AMH120 5EC	823,00	12
AMH240 5EC	924,00	12
AMH60SRC	OBSOLETO	12
AMN 2*50	730,00	12, 40
AMN 250	955,00	12
AMN 4*50	OBSOLETO	12
BIM100	257,00	19
BIM200	529,00	19
BLP-01-10C	205,00	8
BLP-01W	296,00	8
CA10	165,00	17
CA20	245,00	17
CA40	459,00	17
CA5XX	18,00	14
CA6	79,00	16
CSD5416	1.907,00	9
D12	65,00	14
DARS:D	1.390,00	13
DARS16	911,00	13
DARS32	1.237,00	13
DARS8	633,00	13
DMD	170,00	13
DME	374,00	13
DMH	370,00	13
EA20-01	153,00	17, 37
EA20-09	153,00	17, 37
EFLD	302,00	9
EQ1U	OBSOLETO	19
EQ2U	23,50	19
ERS8	661,00	13
FP116TD	37,00	15
FP136TB	52,00	15
FP1512TB	59,00	15
FP1512TFD	76,00	15
FP2430V2TF	109,00	15
H-1	16,00	14
HD15TE	75,00	16
HMC38T	131,00	18
HPX50T	337,00	18
IA-202	45,00	19
IA-207	55,00	19
IA-210	241,00	19
IPCH8009	42,00	2
IPCH8013	48,00	3
IPCH8015	52,00	3
IPCH8020	41,00	3
IPCH8025	78,00	3
IPCH8026	41,00	3
IPCH8029	52,00	3
IPCH8030	34,00	3
IPCH8032	50,00	3
IPCH8034	42,00	3
IPCH8036	54,00	3
IPCH8040	43,00	3
IPCH8050	34,00	3
IPCH8052	34,00	3
IPCH8053	34,00	3
IPCH8060	77,00	3
IPCH8063	18,00	2
IPCH8066	52,00	2
IPCH8081	40,00	3
IPCH8082	50,00	3
IPCH8083	50,00	3
IPH8000	950,00	2
IPH8005	350,00	2
IPH8071	990,00	2
IPH8074	1.500,00	2
IPH8077	1.200,00	2
IPH8101	2.600,00	2
IPH8105	2.200,00	2
IRS8	208,00	13

Modelo	Precio (€)	Página
IS3028IP	442,00	20
IS3040GSM	458,00	20
IS3770IP	Consultar	20
K9124	14,20	33
K9126	23,90	33
KC9201-01	9,50	32
KC9202-01	9,50	32
KCP9300-01	6,20	32
KCP9300-02	6,80	32
KCP9300-10	6,80	32
KCP9300-12	8,80	32
KCP9300-22	8,80	32
KCP9302-01	10,80	32
KCP9302-02	11,70	32
KCP9302-10	11,70	32
KCP9302-12	14,40	32
KCP9302-22	14,40	32
KM9200-01	9,50	32
KM9211-01	7,10	27, 32
KM9211-02	14,10	32
LNMO1	617,00	10
LNMO2	933,00	10
LSF300	OBSOLETO	14
LSPRO	1.680,00	10
LT-01W	183,00	8
MANX88	2.852,00	9
MANXC	1.807,00	9
MCD-TSU	631,00	10
MDU1002/C	116,00	14
MIC-D	107,60	14
MIP-AMP120	1.349,00	11
MIP-AMP240	1.595,00	11
MIP-DARS16	1.523,00	11
MIP-DARS-MatrixD	2.519,00	11
MIP-DEC-A1	494,00	11
MIP-EA20K	613,00	17
MIP-TERM-PRO	890,00	11
MP600	223,00	10
MSF300	143,00	14
MXIO	515,00	9
MLAN	392,00	9
MXUGA	349,00	9
P2283-01	12,90	37
P2283-02	16,90	37
P3203	43,00	7
P3208	45,00	28
P3230	61,00	13
P3231	92,00	28
P3266-01	105,00	26
P3295	149,00	2, 4, 28
P3672	147,00	24
P3673	175,00	24
P4018-01	169,00	27
P4073	5,70	40
P4075	5,70	40
P4077	5,70	40
P4281-01	3,90	37
P4284-01	9,90	37
P4284-09	15,90	37
P4284-12	15,90	37
P4703	20,70	15
P4704	30,40	15
P4715-01	23,10	36
P4715-01AH	25,10	36
P4728	52,00	15
P4730	98,00	15
P4804	15,00	30
P4901	1,30	32
P4902	3,30	27
P4905	2,40	37
P4912	14,40	27
P4921-01	1,30	32
P4927-01	3,50	37
P4961-01	9,80	37

Modelo	Precio (€)	Página
P4990	Consultar	14
P5552-02	182,00	38
P5553-02	222,00	13
P5556-02	217,00	13, 38
P5580-02	320,00	13, 38
P5906	61,10	4, 13, 38
P6125-01	52,50	39
P6130	52,50	39
P6140-01	52,50	39
P6611	123,00	39
P6621	123,00	39
P6623	119,70	39
P7112-01	29,00	35
P7112-12	36,00	35
P7120	25,40	36
P7145-01	27,80	36
P7150-01	24,60	36
P7168-01	62,90	36
P7188	41,30	36
P7222-01	53,80	16
P7376-01	56,40	17, 37
P7376-09	56,40	17, 37
P8206	197,00	24
P8209	233,00	24
P8210	283,00	24
P8310	215,20	14
P9002	3,30	27, 32, 37
P9010-01	16,10	33, 37
P9010-02	24,10	33, 37
P9026-01	15,60	27, 32, 37
P9202	3,50	27, 32, 37
P9206	112,00	33
P9802-01	5,30	33
P9802-02	6,80	33
P9910	Consultar	40
P9950	Consultar	40
P9970	Consultar	40
PA15F	146,00	16
PAV1/4	27,40	12
PAV1U	23,50	19
PAV1UO	23,50	19
PAV2U	27,40	19
PAV3U	35,50	19
PAVA8008	950,00	10
PAVA8008E	295,00	10
PAVA8500	2.450,00	10
PAVA8500E	2.200,00	10
PAVA8501	2.850,00	10
PC...BC	5,90	33
PC...GC	5,90	34
PC...NS	5,90	34
PC...NT	5,90	34
PC...NZ	5,90	34
PC...TAX	5,90	34
PC...TC	5,90	34
PC...TLN	5,90	34
PC...TLU	5,90	34
PC...VIA	5,90	35
PC...VIU	5,90	35
PC3110-01	59,90	28
PC3110-02	61,40	28
PC3110-10	61,40	28
PC3110-12	64,50	28
PC3682-01	122,00	28
PC3682-02	123,50	28
PC3682-10	123,50	28
PC3682-12	126,60	28
PC3810-01	72,00	40
PC3810-02	73,50	40
PC5510-01	107,00	30
PC5510-02	108,50	30
PC5510-10	108,50	30
PC5510-12	111,60	30
PC5551-01	68,00	30



Modelo	Precio (€)	Página
PC5551-02	69,50	30
PC7110-01	25,00	3, 35
PC7110-02	26,50	35
PC7110-10	26,50	35
PC7110-12	29,60	35
PC9001	1,30	32
PC9006-01	4,50	32
PC9138-01	7,70	33
PC9138-02	8,30	33
PC9150-01	7,70	34
PC9150-02	8,30	34
PC9150-12	10,30	34
PC9201	3,00	32
PC9401-01	45,00	30
PC9401-02	46,50	30
PC9405-01	30,60	38
PC9405-02	32,10	38
PC9406-01	30,60	38
PC9406-02	32,10	38
PC9803-01	4,90	33
PC9803-02	6,40	33
PCB1245-01	70,10	29
PCB1245-02	71,60	29
PCB1245-10	71,60	29
PCB1245-12	74,70	29
PCB1350-01	49,80	29
PCB1350-02	51,30	29
PCB1350-10	51,30	29
PCB1350-12	54,40	29
PCD1308-01	76,30	38
PCD1308-02	77,80	38
PCD1308-10	77,80	38
PCD1308-12	80,90	38
PCD1310-01	138,00	30
PCD1310-02	139,50	30
PCD1310-10	139,50	30
PCD1310-12	142,60	30
PCD3818-01	107,30	38
PCD3818-02	108,80	38
PCD3818-10	108,80	38
PCD9407-01	30,60	38
PCD9407-02	32,10	38
PCH6006	120,00	7
PCH6007	37,30	4
PCH6008	68,00	4
PCH6009	30,60	4
PCH6020	33,00	5
PCH6021	30,00	5
PCH6022	54,00	5
PCH6025	78,00	5
PCH6030	34,00	5
PCH6032	50,00	5
PCH6038	99,00	5
PCH6040	36,00	5, 7, 8
PCH6050	27,00	5, 7, 8
PCH6410	72,00	7
PCH6415	75,00	8
PCP1222-01	64,00	29
PCP1222-02	65,50	29
PCP1222-10	65,50	29
PCP1222-12	68,60	29
PCP1272S-01	118,00	28
PCP1272S-02	119,50	28
PCP1272S-10	119,50	28
PCP1272S-12	122,60	28
PCP1273-01	115,90	29
PCP1273-02	117,40	29
PCP1273-10	117,40	29
PCP1273-12	120,50	29
PCP1276-01	139,90	28, 29
PCP1276-02	141,40	28, 29
PCP1276-10	141,40	28, 29
PCP1276-12	144,50	28, 29

Modelo	Precio (€)	Página
PCP1277-01	136,00	22, 28
PCP1277-02	137,50	22, 28
PCP1277-10	137,50	22, 28
PCP1277-12	140,60	22, 28
PCP1293-01	111,00	25
PCP1293-02	112,50	25
PCP1293-10	112,50	25
PCP1293-12	115,60	25
PCP1312-01	102,00	29
PCP1312-02	103,50	29
PCP1312-10	103,50	29
PCP1312-12	106,60	29
PCP1440-01	39,00	30
PCP1440-02	40,50	30
PCP1440-10	40,50	30
PCP1440-12	43,60	30
PCP9116-01	7,70	35
PCP9116-02	8,30	35
PCP9116-10	8,30	35
PCP9116-12	10,30	35
PCP9119-01	7,70	35
PCP9119-10	8,30	35
PCP9119-12	10,30	35
PCP9120	3,60	33, 35
PCP9124-01	7,70	34
PCP9124-02	8,30	34
PCP9124-10	8,30	34
PCP9124-12	10,30	34
PCP9125-01	7,70	34
PCP9125-02	8,30	34
PCP9125-10	8,30	34
PCP9125-12	10,30	34
PCP9127-01	7,70	34
PCP9127-02	8,30	34
PCP9127-10	8,30	34
PCP9129-01	7,70	33, 34
PCP9129-02	8,30	33, 34
PCP9129-10	8,30	33, 34
PCP9129-12	10,30	33, 34
PCP9130-01	7,70	34
PCP9130-02	8,30	34
PCP9130-10	8,30	34
PCP9130-12	10,30	34
PCP9134	5,30	35
PCP9135-01	7,70	33
PCP9135-02	8,30	33
PCP9135-10	8,30	33
PCP9135-12	10,30	33
PCP9136-01	7,70	34
PCP9136-02	8,30	34
PCP9136-10	8,30	34
PCP9136-12	10,30	34
PCP9143-01	7,70	35
PCP9143-02	8,30	35
PCP9143-10	8,30	35
PCP9143-12	10,30	35
PCP9146-01	7,70	33
PCP9146-02	8,30	33
PCP9146-12	10,30	33
PCP9147-01	7,70	33
PCP9147-02	8,30	33
PCP9147-12	10,30	33
PCP9148-01	7,70	33
PCP9148-02	8,30	33
PCP9148-12	10,30	33
PCP9149-01	7,70	33
PCP9149-02	8,30	33
PCP9149-12	10,30	33
PCP9151-01	7,70	34
PCP9151-02	8,30	34
PCP9151-10	8,30	34
PCP9151-12	10,30	34
PCP9152	10,80	35

Modelo	Precio (€)	Página
PCP9153	10,80	35
PCP9154	5,30	35
PD5807	367,50	38
PEM151TF	123,00	16
PH6000	475,00	4
PH6001	64,00	4
PH6002	750,00	4
PH6003	620,00	4
PH6003NET	620,00	4
PH6004	368,00	4
PH6010	104,00	5
PH6011	134,00	5
PH6014	88,00	5
PH6031	44,00	3, 5
PH6033	47,00	3, 5
PH6037	159,00	5
PH6080	153,00	7
PH6081	193,00	7
PH6082	129,00	8
PH6083	117,00	8
PH6085	295,00	20
PH6100	495,00	4
PH6104	395,00	4
PH6105	395,00	8
PH6108	495,00	20
PK2273-01	198,00	25
PK2273-02	200,10	25
PK2273-12	204,20	25
PK2293-01	149,00	25
PK2293-02	151,10	25
PK2293-12	155,20	25
PK2473-01	209,00	25
PK2473-02	211,10	25
PK2473-12	215,20	25
PK2477-01	195,00	22
PK2477-02	197,10	22
PK2477-12	201,20	22
PK4473-01	325,00	25
PK4473-02	327,10	25
PK4473-12	331,20	25
PL106-01	35,00	15
PL140-01	59,90	15
PL200-01	41,80	15
PL9606	470,00	13
PL9612	470,00	13
PL9671	139,00	18
PL9674	325,00	18
PLAT 2U	105,00	12
PM9016-01	7,80	32
PMH8EC	1.004,00	10
PMS-A1060	249,00	12
PMS-B1200	605,00	12
PMS-B2400	805,00	12
RACK12U	721,00	19
RACK22U	887,00	19
RACK8U	702,00	19
RSF300	704,00	14
SH215T	92,00	18
SH6T	53,00	18
SVCF	19,60	19
TL-03WT	181,00	8
TL128	46,00	15
TV21U	363,00	19
UC-25	18,00	14
V1677	OBSOLETO	19
W-20	189,00	22, 37
W-48	119,00	22, 37
W-64	89,00	22, 36
W-77	299,00	22
W-87	339,00	22
X5070	51,00	19
X5071	51,00	19



# SONELCO

Sistemas de Comunicación y Sonido, S.A.L.  
Pol. El Portazgo nave 62-B  
Autovía de Logroño, Km 2,4  
50011 Zaragoza  
Tel: 976 259 125  
Email: [comercial@sonelco.com](mailto:comercial@sonelco.com)  
[www.sonelco.com](http://www.sonelco.com)



<https://sonelco.com/pdf/sonelco-pvp-es.pdf>